

साप्ताहिक

१७ जानेवारी १९७०

चाळीस पैसे

‘सुखाचा मूलमंत्र’
सांगणारे समाजप्रेमी
साहित्यिक -

ना. ह. आपटे



८३

१७ जानेवारी १९७०



समग्र साप्ताहिक

माणूस

वर्ष नववे : अंक तेहतीसावा

संपादक : श्री. ग. भाजगावकर

सहाय्यक : दिलीप भाजगावकर, सौ. निर्मला पुरंदरे

१०२५ सदाशिव, पुणे ३० : दूरध्वनी ५७३५९

किंमत ४० पैसे : वार्षिक वर्गंगी वीस रुपये : परदेशची वर्गंगी चाळीस रुपये

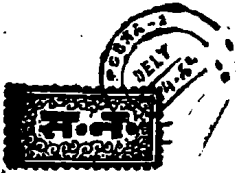

२७ डिसेंबरच्या अंकात आपण माझा 'सोमनाथ-दिंडोशी मागाठणे' हा लेख छापलात याबद्दल धन्यवाद. पण त्यात एक चूक झाली आहे. पान २९ वर..... मोजल्यानंतर तायचूंग ३-१ गुठे क्षेत्रात १५७ किलो व आय. आर. आठ ४-३ गुठ्यात २१४.५ किलो भरले. म्हणजे दर एकरी प्रमाण तायचुंगचे २०२६ किलो व आय. आर. आठचे ११९५ किलो पडले... असे छापलेले आहे. तर आय. आर. आठचे एकरी प्रमाण १९९५ किलो आहे. कृपया नोंद घ्यावी.

जानेवारी १, १९७० वसुधा कररकर, दिंडोशीम

बिल्लीश्वरो वा जगदीश्वरो वा-दाहूमिया

लेखांक चार, पुढील अंकी

- संपादक

प्रकाशित लेख, चित्रे इत्यादीबाबतचे हक्क स्वाधीन. अंकात व्यक्त झालेल्या मतांशी 'माणूस' साप्ताहिकाचे चालक सहमत असतील व असे नाही. ललित साहित्यातील पात्रे काल्पनिक;

कादंबरीकार ना. ह. आपटे

नानासाहेब आपटे यांचा पुण्याच्या रसिक नागरिकांतर्फे दि. १८-१-७० रोजी पुणे येथे सत्कार होत आहे. पुणे आणि पुण्यातील लोक हे नाममात्र आहेत. हा सत्कार खऱ्या अर्थाने महाराष्ट्रातील त्यांच्या वाचकवर्गातर्फेच होणार आहे असे म्हटल्यास अतिशयोक्ति होणार नाही.

‘सुखाचा मूलमंत्र’ ही त्यांचो कादंबरी वाचली किंवा ऐकली नाही अशी व्यक्ति गेल्या पिढीत दाखविता येणे अशक्य आहे. आद्य कादंबरीकार ह. ना. आपटे यांची ‘पण लक्षात कोण घेतो’ आणि फडके यांची ‘दौलत’ या दोन ललितकृति जशा अवघ्या मराठी वाचकवर्गाच्या झालेल्या आहेत तशीच ना. ह. आपटे यांची ‘सुखाचा मूलमंत्र’ ही कादंबरी महाराष्ट्रीय मनाशी एकरूप झालेली आहे.

नानासाहेब आपटे यांचे आणखी एक विशेष सांगता येईल. ते म्हणजे त्यांच्या मानसकन्या नीराविषयी ! ‘न पटणारी गोष्ट’ ही त्यांची कादंबरी सुमारे चाळीस-वर्षापूर्वी प्रसिद्ध झालेली आहे. त्या कादंबरीची नायिका ‘नीरा’; हीच सिनेमा रसिकांना ‘कुंकू’ या प्रभातच्या चित्रपटातून परिचित झालेली आहे. कै. शांता आपटे यांनी नानासाहेब आपटे यांची ‘नीरा’ रुपेरी पडद्यावर इतकी जिवंत उभी केली की शांता आपटे यांनाही तिने अजरामर करून ठेवले !

तीन पिढ्यापूर्वीच्या काळात, महाराष्ट्रीय समाजात एवढी मनस्वी, एवढी तडफदार, लखलखत्या विजेप्रमाणे डोळे दिपविणारे व्यक्तिमत्व असणारी ‘नीरा’ नानासाहेब निर्माण करू शकले हे त्यांच्यातील श्रेष्ठ कलावंताने करून

दाखविलेले आश्चर्य होय. (या ठिकाणी पति हेच देवत व परमेश्वर मानणाऱ्या कै. गडकऱ्यांच्या सिधूचीही आठवण होते !)

नानासाहेबांचा पिड सच्च्या जातीच्या आणि हाडांच्या कलावंतापेक्षा समाजावर प्रेम करणाऱ्या प्रेमिकाचा आहे. चांगलं जोपासलं जावं, वार्डटाचा नायनाट व्हावा आणि मानव जातीचं जीवन हे सतत कल्याणाच्या मार्गावरून प्रवास करीत राहावं अशी अंतरीची तळमळ असणाऱ्या काही थोड्या व्यक्ति असतात. त्या समाज सुधारक म्हणून मिरवत नसतात, किंबहुना असं मिरवण्याची त्यांना जाणीव देखील नसते ! पण त्यांच्या हातून सहजतेनं जी कामं होतात त्यामधून त्यांची तळमळ व्यक्त होत असते. अशा थोड्या व्यक्तींमध्ये नानासाहेब आपटे यांची गणना करावी लागेल.

आज ते ४१ व्या वर्षात पदार्पण करीत आहेत. त्यांचं आतापर्यंतचं लौकिक जीवन फारसं सुखी झालेलं नाही. परंतु त्यांचा एक वाचक म्हणून, त्यांनी निर्माण केलेली जीवनं वघून वाटतं की स्वतः नानासाहेबांना स्वतःच्या जीवना-विषयी विशेष खंत वाटली नसावी ! ऐंशी वर्षे मागे टाकूनही मला ते अजूनही ताजे, रसरशीत, प्रपन्न आणि सुखी दिसतात.

त्यांचं हे सुख आणि मनाची शांती अशीच कायम राहो आणि त्यांना दीर्घ आयुशरोग्य लाभो अशी या प्रसंगी त्यांच्या असंख्य वाचकां आणि चाहत्यांप्रमाणे माझीही मनः-कामना आहे.

मार्ग

टुहाणू-तळासरी भागात शिक्षणाच्या सोयी आता बऱ्याच प्रमाणात उपलब्ध आहेत. पण लाल बावट्याचा या सोयी सवलतीवर बहिष्कार आहे. शाळेत जाऊन काय उपयोग ? पुढे खड्डाशीच करावी लागेल. कशाला मुलांना शाळेत पाठवून आजची मजूरी फुकट घालवायची ?-लाल बावट्याचा असा प्रचार या भागात चालू असतो. मला मिळालेल्या माहितीनुसार तळासरी महालातील लाल वर्तुळात वावरणाऱ्या वारली-आदिवासीपैकी एकही व्यक्ती गेल्या वीस-पंचवीस वर्षात कॉलेजचा उंबरठा ओलांडू शकलेली नाही. अपवाद अर्थात असतीलही. पण प्रचाराचा मुख्य भर शिक्षणविरोधी आहे ही वस्तुस्थिती त्यामुळे बदलत नाही. निरनिराळ्या वर्तुळात मी फिरत होतो. वस्तुस्थिती अशीच असल्याचे मला सर्वत्र सांगितले गेले.

नऊ वर्षापूर्वी घडलेला एक प्रसंग सहज आठवतो. महाबळेश्वरला मी चाललो होतो. बरोबर एक परिचित कम्युनिस्ट होते. दहा वर्षापूर्वी मतभेदांमुळे त्यांनी पक्षाचा राजीनामा दिलेला होता. प्रतापगड-महाबळेश्वर भागात घडलेला शिव-कालीन इतिहास मी अधूनमधून, मला माहीत होता तेवढा त्यांना ऐकवीत होतो. तेवढा ऐकूनही ते चकीत झालेले होते. शिवाजीविषयीचा त्यांचा अभिमान जागा झाल्यासारखा दिसत होता. संभाषणात मधूनच ते आपली प्रामाणिक व्यथा सांगून जात. व्यथा कोणती ?-आमच्यासमोर हे कधी ठेवले गेलेच नाही. मी बी. एस्.सी. फ्रस्ट क्लास. पंचवीस-तीस वर्षापूर्वीचा तो काळ. घरी गडगंज पैसा. वडिलांनी परदेशी पाठविण्याची तयारीही केलेली होती. सगळे सोडून पक्षकार्याला लागलो. पण काम दिले गेले युनियनच्या ऑफिसमध्ये कारकुनी करण्याचे. वर्षानुवर्षे आपले मजुरांसाठी अर्ज भरतोय, अंगठे उठवतोय. वाचन नाही, ज्ञानात वाढ नाही. माझ्या-सारख्या बुद्धिमान कार्यकर्त्याला कुजवून पक्षाला तरी काय मिळाले ? आमचे तर आयुष्याचे नुकसान झालेच. व्यापक सामाजिक जीनवाशी, सांस्कृतिक क्षेत्रांशी संबंधच आला नाही. पक्ष सोडल्यावर त्यामुळे पोकळी निर्माण झाली. रामायण, महाभारत, आपली परंपरा, इतिहास यापासून अलग पडल्यासारखे वाटते. श्रवाहात सामील होता येत नाही. हे सगळे जुनाट, टाकाऊ असे पडविले गेले ना ?

वेरूळच्या शिल्पाकडे त्यामुळे कधी आकृष्ट होताच आले नाही. कार्यकर्त्यांच्या या सांस्कृतिक उपासमारीची फळे पक्षालाही भोगावी लागलीच. वास्तविक हे सगळे सामावून, प्रवाहाचा स्वीकार करून कम्युनिझमने येथे घायला हवे होते...वगैरे वगैरे.

अजूनही असे येथे येण्याची कम्युनिझमची तयारी नसावी. एरव्ही लाल महालान्तील शिक्षणविरोधी प्रचाराचा अर्थच समजू शकत नाही.

आपण मुल्लामौलवींबाबत नेहमी म्हणतो, की यांच्यामुळे बहुसंख्य मुसलमान समाज अज्ञानात राहिला. नवे ज्ञान, वेगळे वेगळे विचारप्रवाह मुल्लामौलवी आपल्या अज्ञ बांधवांपर्यंत पोहोचूच देत नाहीत. मला वाटते सर्वच बंदिस्त तत्त्वज्ञानांची ही शोकांतिका असावी. मनुच्या सनातन धर्मानेही शत्रांचे शिक्षण हा अपराध ठरवला. कठोर शिक्षा यासाठी घालून दिल्या. कम्युनिझम हा आधुनिक धर्म. पण त्यालाही 'शहाणे करून सोडावे। सकळ जन' ही प्रेरणा नाही. सकळ जन आहे, पण शहाणे करून 'धरावे' असे तो सांगतो. असा 'धरून' ठेवलेला माणूस मोकळा-मुक्त-जागा कसा मानायचा ?

चालू शिक्षण कुचकामी आहे, व्यक्तीला ते कुटुंबापासून-समाजापासून अलग करते, खेड्यातून शहराकडे खेचते, नोकरीच्या सुरक्षित कुंपणाआड जगण्याची वृत्तीच फक्त या शिक्षणाने पोसली जाते, इत्यादी आक्षेप अगदी खरे आहेत. अनेकांनी आजवर ते घेतलेले आहेत. पण यावर उपाय 'शिक्षण घेऊ नका' हा प्रचार नाही. गांधीवाद्यांनाही ही आधुनिक शिक्षणपद्धती मान्य नव्हती. त्यांनी 'नई तालीम' काढून नव्या शिक्षणाचे प्रयोग सुरू केले व स्वराज्याचा लढाही चालू ठेवला. हे दुहेरी प्रयत्न गांधीजींना साधले याचे एक कारण म्हणजे त्यांचा भर माणसावर होता, त्याच्या मुक्त विकासावर होता. सत्ताप्राप्तीवर नव्हता, एखाद्या तत्त्वज्ञानाच्या साखळीत माणसाला अडकवण्यावर नव्हता. आजही गांधीवाद्यांचे ठिकठिकाणी प्रयोग सुरू आहेत. ते बहुशः अपयशी आहेत हेही खरे आहे. पण ती **Creative failures** वाटतात. उद्याच्या यशाची पायाभरणी अशा अनेक अपयशा-

तुमच होण्याची शक्यता दिसते. याउलट गोदारानीचे यश आहे. उद्याच्या अप-
 यक्षाची बीजे त्यात दडलेली आहेत. फळ चटकन् पदरात पडते. पण चाखल्या-
 बर ते कडू असल्याचेही अनुभवास येते. अनुयायांना अंधारात डांबून-फोंडून मिळव-
 ळिले यश हे मानवतेचे यश कधीही ठरत नाही. गुलामीचा नवा प्रकार म्हणून
 तो नोंदला जातो. लाल क्रांतीचे हे सर्वत्रचे आजवरचे अपयश आहे. लाल महाल
 सरी त्याला अपवाद कसा ठरणार ?

तळासरी भागात माणूस असाही जागा होत आहे....

एका वसतीगृहात माझा आजचा मुक्काम आहे. वेळ संध्याकाळची आहे. मुले
 प्रार्थनेसाठी एकत्र जमलेली आहेत. स्वच्छ सारवलेल्या जमिनीवर सर्वजण रांगेने
 बसलेले आहेत. समोर गुरूजी व वसतीगृहाचे व्यवस्थापक विद्यार्थ्यांबरोबरच प्रार्थना
 म्हणताहेत. गीतेचा बारावा अध्याय झाला. गिताई झाली. रामरक्षा म्हटली गेली.
 विद्यार्थी सर्व आदिवासी-वनवासी. बारावा अध्याय स्पष्ट शब्दोच्चारांसह त्यांनी तोंड-
 पाठ म्हटलेला पाहून मी चकीतच झालो होतो. मग परिचयाचा कार्यक्रम. पंचवीस
 की सत्तावीसजण असतील. आसपासच्या टापूतून आलेले होते. घरची बहुतेकांची
 परिची. आईवडिलांचा मुख्य उद्योग गवतकापणी. मोकळ्या वेळात घरची २।४
 एकर पावसाळी शेतीची देखभाल. हा शांताराम रामू क्षोले इयत्ता नववी; हा
 वसंत देवजी लहांगे, हा धनंजय माह्या करमोडा. सगळे सातवी ते अकरावीतले.
 कुणी खेळात चमकलेला आहे. कुणी निबंधात बक्षिसे मिळविलेला आहे. शरीरे
 बहुतेकांची काटक वाटली. वसतीगृहात सकाळी व्यायामाचा व संध्याकाळी खेळाचा
 कार्यक्रम नियमित घेतला जातो. कपडे स्वच्छ आहेत, बोलणे-चालणे मर्यादशील
 आहे. आल्यागेलेल्याचे स्वागत करून त्याची सगळी सोय पाहण्याचे अगत्य आहे.
 सला तर शहरातही इतके चांगले शैक्षणिक वातावरण आढळत नाही. आईबाप
 शेळन भेटून जातात. कुणी शेठ-सावकार येऊन खाऊ वाटतो. नुकताच गणेशोत्सव
 सुरू केला आहे. गावातले सर्वजण जमतात. अगदी स्त्रिश्चन असलेले विद्यार्थीमित्र
 व त्यांचे पालकही. आरत्या होतात, प्रसाद वाटप होते. 'जास्तीत जास्त दोन
 वर्षांत पळ काढतात की नाही ते पहा' हे या वसतीगृहाच्या चालकांबाबत लाल
 बाबट्याच्या एका कार्यकर्त्याने काढलेले उद्गार निदान आजतरी खरे ठरलेले
 नाहीत. वसतीगृह वाढविण्याच्या चालकांच्या खूप योजना आहेत. सुख होऊन दोन
 वर्षांचा काळ उलटून गेलेला आहे.

असा हौशी गुरूजी तर कित्येक दिवसात भेटला नव्हता. फक्त मुलांच्या अभ्यासा-
 बर व आरोग्यावर लक्ष नाही. प्रत्येक मुलामार्फत थेट कुटुंबाशी संबंध. त्यातून नवे
 नवे कार्यक्रम. यंदा ६९ मध्ये या संबंधातून एक विहीर झाली. वसतीगृहातील एका
 विद्यार्थ्याचे पाच मैलावरील गाव. घरची जमीन तीन-चार एकत्र. कुटुंबाची गरज

ओळखून गुरुजींनी आपली विद्यार्थी फौज फावल्यावेळात तिकडे गुंतवली. आळी-पाळीने सर्वच विद्यार्थी सुट्टीच्या दिवशी या कुटुंबाच्या मदतीला जात. कोणावरही ताण न पडता विहीर चार-सहा महिन्यात तयार झाली. आता इंजिन-पंप वगैरे मिळवून देण्याची खटपट सुरू आहे. विद्यार्थ्यांनी केलेल्या श्रमाचे मोल करायचेच म्हटले तर ते सहज सात-आठशे रुपयांच्या घरात जाते. 'एक कुटुंब यातून स्वावलंबी होत आहे, हा सगळ्यांचा आनंद' यंदा किती कुटुंबे अशी स्वावलंबी करायची? किती ठिकाणी विहिरींची गरज आहे? कितीजण स्वतः राबायला यासाठी तयार आहेत? पाण्याच्या जागा कशा नक्की करायच्या? कोणकोणाला कामाला पाठविता येईल? त्यांचा अभ्यासाचा वेळ कसा राखून ठेवायचा?—गुरुजींसमोर असे काही प्रश्न नेहमी उभे असतात.

वसतिगृहाच्या बाजूला असलेला पाव एकराचा तुकडा वाया जाऊ नये म्हणून असाच एक कार्यक्रम. विद्यार्थ्यांनी भात लावला. जपानी पद्धतीचे शिक्षण सहजच मिळून गेले. निर्मितीशी, उत्पादनाशी लहानपणापासून नाते जडले. गुरुजींनी नोंद ठेवली. पीकांबाबत अंदाजाच्या स्पर्धा घेतल्या. चुका ध्यानात आणून दिल्या. आसपासची आणखीन थोडी जमीन मिळवून यंदाही हा कार्यक्रम चालू ठेवण्याची सर्वांची उमेद दिसली.

काकडी, भोपळा-वांगी विद्यार्थ्यांना सुटीत घरी जानाना निरनिराळ्या वेलांचे, भाज्यांचे बियाणे गुरुजी देतात. घरच्या दोन-चार एकरात मुले या भाज्या लावतात, पालक पुढे देखभाल करतात. गुरुजींची एखादी चक्कर असतेच. अधिक माहिती, नवे प्रकार यांची देवाणघेवाण चालू असते. शतकानुशतके भाताशिवाय ज्याला जेवण पाहीत नाही असा आदिवासी नव्या चवींना हळूहळू सरावतो. संस्कृती म्हणजे तरी अखेर काय? चव बदलणे, अभिरूची सुधारणे एवढेच ना?

असे गुरुजी घरी आले, की ताडीमाडी पुढे करून त्यांचे स्वागत करू नये हे आदिवासीलाही कळते. नाहीतर केवढा समरप्रसंग? असे स्वागत एखाद्याने नाकारले, तर चहा नाकारल्याने आपल्याला जसा राग येईल तसाच तो आदिवासीलाही येतो. लम्नात दारू पाजली नाही म्हणून रसणी—फुगणी, मानापानाची भांडणे सर्व. सामान्य आदिवासीं घरात चालूच असतात. नवी पिढी, नवे संस्कार हाच यावरील टिकावू उपाय आहे.

वसतीगृहातील पुस्तकांचा संग्रहही निवडक वाटला. Exodus कादंबरीचे 'शूरा मी वंदिले' हे नुकतेच प्रसिद्ध झालेले मराठी रूपांतरही मला गुरुजींच्या टेवलावर दिसले. यापूर्वी मी न पाहिलेले व ऐकलेले एक पुस्तक मात्र मीच या संग्रहातून परतबोलीचा शब्द देऊन उचलून आणलेले आहे—भारतीय अस्पृश्यतेचा प्रश्न : लेखक—विठ्ठल रामजी शिंदे, बी. ए. नागपूरच्या नवभारत ग्रंथमालेचे १९३३ मधील प्रकाशन.

‘या वसतीगृहात कोणाला प्रवेश मिळू शकतो?’ मी.

‘या विभागात राहणाऱ्या आदिवासी - वनवासी कुटुंबातील कुणाही मुलाला - चालकांचा खुलासा.

वसतीगृह ‘विश्व हिंदू परिषदे’चे आहे. त्यामुळे मी आणखी एक चौकशी केली. या विभागात ख्रिश्चन झालेल्यांचे प्रमाण पुष्कळच आहे. मुसलमानही असतील. म्हणून मी विचारले, ‘सगळ्यांना प्रवेश दिला जातो का?’

‘या विभागातील सर्वांना आम्ही हिंदूच समजतो.’ चालक.

उत्तर मोठे पेचाचे आहे. आपण इतरांना काय समजतो यापेक्षा इतर आपणा स्वतःला काय समजून वागतात याला महत्त्व आहे. या विभागात राहणाऱ्या प्रत्येकाला हिंदू समजायचे म्हणजे हिंदुस्थानात राहणाऱ्या प्रत्येकालाच हिंदू म्हणायचे. हिंदुत्वार्चा ही व्याख्या व्यवहार्य नाही. हिंदू हा शब्द राष्ट्रवाचक आहे, धर्मवाचक नाही हे मित्र करण्याचा सावरकरांनी हिंदुत्वग्रंथात प्रयत्न केला. ऐतिहासिक दृष्ट्या त्यांचे प्रतिपादन निर्दोषही असू शकेल. पण परंपरेचा सत्कार सुटत नाही. हिंदू हा शब्द धर्माशीच जोडला गेलेला आहे. ‘भारतीय’ हा सोज्वळ शब्दही जेथे मान्य करण्यासाठी खळखळ सुरू आहे तेथे त्याचाच प्रतिशब्द म्हणून ‘हिंदू’ला मान्यता लाभेल हे संभवनीय दिसत नाही. सर्व मुसलमान, ख्रिस्ती धर्म बदलून हिंदू होतील याचीही शक्यता नाही. अशा परिस्थितीत चालकांची भूमिका काय राहिल? समजा वसतीगृहात प्रवेश घेण्यासाठी अर्ज भरायचा आहे. प्रवेशेच्छू आपला धर्म म्हणून मुसलमान - ख्रिस्ती असे काहीतरी नोंदविले. चालक ते खोडून त्याजागी हिंदू हा शब्द लिहीतील. प्रवेशेच्छूला हे मान्य होणार नाही. मग त्याला प्रवेश तरी नाकारला जाईल किंवा चालकांना आपले धोरण तरी बदलणे भाग पडेल. धोरण बदलून मुक्त प्रवेशाला वाव दिला गेला तर वसतीगृह हे एकात्म राष्ट्रनिर्मितीचे एक आशास्थान ठरेल. फक्त हिंदूनाच प्रवेश चालू राहिला तरीही त्यात गैर काहीच नाही. हिंदुधर्मांतर्गत अस्पृश्यतेला, उच्चनीचतेला येथे मूठमाती मिळत आहे, हेही यश काही थोडे नाही. अस्पृश्यता, उच्चनीचभाव हटवला पाहिजे हे सर्वांनाच आज मान्य आहे. पण यासाठी व्यवहार्य कार्यक्रम मात्र कोणालाच सादर करता आलेला नाही. निर्बुद्ध बडबड मात्र उदंड माजली आहे. यापेक्षा विश्व हिंदू परिषदेचा प्रयत्न शतपटीने श्रेष्ठ आहे. मला खूप वाटते, की ‘विश्व हिंदू परिषद’ ही ‘विश्व मानव परिषद’ व्हावी. सर्वांना उद्याच्या मानवधर्माचे शिक्षण येथून लाभावे. पण काही कारणास्तव आज हे घडू शकत नसेल, तरजे मजबूत यश पदरात पडते आहे ते मर्यादित म्हणून झिडकाव रावे, नाकारावे असेही मला वाटत नाही. तो एक नतद्रष्टपणा ठरेल. पुरोगामित्वाच्या पोकळ बडेजावांसाठी मी तो करणार नाही.

[क्रमशः]

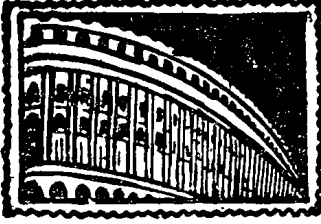

दिल्ली

दिनांक ६ जानेवारी

दोन काँग्रेस, तीन (अ) पक्षित्रे

अहमदाबाद कंपनीच्या मागोमाग मुंबईची मंडळीही एव्हांना राजधानीस परतली आहेत. तेव्हा गेले काही दिवस इतस्ततः विखुरलेले अप्पा-इंदिरा किंवा विरोधी-सरकारी काँग्रेस पक्षांचे भांडण; पुनः राजधानीत मागील अकावरून पुढे चालू झाले आहे. पण आता या भांडणात एक प्रगति झाली आहे, व ती म्हणजे ते केवळ शब्दांची मी करतो हाणाहाण या स्वरूपाचे राहिलेले नसून शाब्दिक दगड-धोंड्यांच्या जोडीला उलट-सुलट राजकीय पवित्र्यांची भर पडली आहे. सध्या ज्या तीन मुख्य मुद्यांवर हे शह-काटशह खेळले जात आहेत ते म्हणजे बँक जोडीचे प्रतीक, उत्तर प्रदेश, आणि बिहार.

काँग्रेसचा झेंडा व बँकजोडीचे निवडणूक चिन्ह कोणत्या काँग्रेसला मिळावे याची झटापट आता सुरू झाली आहे. सरकारी काँग्रेसच्या अध्यक्षांनी आपली काँग्रेस ही बहुसंख्याक काँग्रेस आहे, सबब बँकजोडीचे चिन्ह आपल्यालाच मिळाले पाहिजे असा खलिता निवडणूक कमिशनरला पाठविला आहे. विरोधी काँग्रेसच्या अध्यक्षांनी अर्थातच हा दावा धुडकावून लावला आहे. पत्रकारांशी बोलताना अप्पा नुकतेच म्हणाले, 'बहुसंख्येचा किंवा अल्पसंख्येचा प्रश्नच येत नाही. माझी काँग्रेस हीच खरी काँग्रेस आहे.' रामसुभगसिंगांनी सरकारी काँग्रेसला 'फुटीरांची काँग्रेस' असे विशेषण लावले आहे. उलट जगजीवनवाबू सोवळेपणाचा आव आणून म्हणाले, "मी विरोधी बाजूला काही विशेषण लाऊ इच्छित नाही. पण ज्या काँग्रेसकडे बहुमत असेल त्या काँग्रेसला बँकजोडीचे निवडणूक-चिन्ह मिळाले पाहिजे. झेंड्याचा प्रश्न जरा अधिक गुंतागुंतीचा आहे. कारण काँग्रेस ही रजिस्टर्ड संस्था नसल्याने या बाबतीत अधिकारपूर्वक निर्णय देणे कोणालाच शक्य नाही. तेव्हा हा प्रश्न 'कॉमसेन्स'च्या आधारावर सोडविण्यात यावा."

इकडे हा सर्व वाद चालू असताना तिकडे मुंबईत निवडणूक कमिशनर म्हणाले की "काँग्रेस-अध्यक्ष जगजीवनरामांची मागणी आपल्यापर्यंत पोचली आहे. पण

काँग्रेस-अध्यक्ष निजलिगण्यांची अशी काही मागणी आलेली नाही. ती आली नाही तरी आपण त्यांना विचारू व सर्व तपास करून मगच कोणत्या काँग्रेसचा दावा स्वीकार्य आहे याची शहानिशा करू. या बाबतीत असे कळते की अप्पांनी सरकारी काँग्रेसच्या या खटपटीकडे दुर्लक्ष करायचे ठरवले आहे. मात्र या बाबतीत आपण वकिली सल्ला घेत आहोत असा त्यांनी आपल्या काँग्रेसजनांना दिलासा दिला आहे.”

प्रकरण क्रमांक दोन उत्तर प्रदेश : उत्तर प्रदेशात विरोधी काँग्रेस-समर्थक चंद्रभानु गुप्तांचे सरकार उलथून पाडण्यासाठी सरकारी काँग्रेसने एक मोठे प्यादे हलविले, व ते म्हणजे उत्तर प्रदेशातल्या साखर व्यवसायाचे राष्ट्रीयीकरण झाले पाहिजे असा ठराव केला. राष्ट्रीयीकरण झाले म्हणजे साखर-कारखानदारांच्या पैशाचा गुप्ता-सरकारकडे वाढणारा ओघ आटेल असा साधा हिशेब आहे. विरोधी काँग्रेसच्या कार्यकारिणीची बैठक नुकतीच दिल्लीला झाली तेव्हा अर्थातच या ठरावाच्या आंतरः कोऽपि हेतूचा कडकडून निषेध झाला. हा हेतु आर्थिक नसून राजकीय आहे असा विरोधी काँग्रेसचा आरोप आहे. उलट सरकारी काँग्रेसचे चिठ्ठीस बहुगुण यांनी गुप्तांवर असा प्रत्यारोप केला आहे की गुप्ताजी आता काहीही म्हणत असले तरी साखर व्यवसायाच्या राष्ट्रीयीकरणाचे मागे त्यांनीच समर्थन केलेले आहे. आपल्या सरकारवरील हा हल्ला आपण यशस्वीरीत्या परतवू शकू असा गुप्ताजींनी दिल्लीच्या बैठकीत अप्पा आणि कंपनीला दिलासा दिला आहे खरा, पण या मंडळींना मात्र हा हल्ला प्राणघातक ठरण्याची भीति आतून तरी खासच वाटत आहे.

भानगड नंवर तीन बिहार : बिहारमध्ये विरोधी काँग्रेसचे समर्थक हरिहरसिंग यांच्या नेतृत्वाखालचे सरकार अधिकारावर येता कामा नये असा इंदिरा, जगजीवन-राम अँड-को.चा डाव आहे. हा डाव यशस्वी होण्यासाठी सरकारी यंत्रणेचाही दुरुपयोग केला जात आहे असा आरोप केवळ जुन्या काँग्रेसच्या कार्यकारिणीनेच केला आहे असे नाही तर रामसुभगसिंगानी प्रत्यक्ष अध्यक्ष गिरींना भेटून त्यांच्या-जवळही केला आहे. बिहारमधल्या ३१८ विधान-सभासदस्यांपैकी १९० जणांचा पाठिंबा विरोधी काँग्रेसला आहे, तरीही केरळमध्ये साम्यवादी नेतृत्वाखाली अल्प-संख्याक सरकार स्थापन होऊ देणारे केंद्रीय सरकार बिहारमध्ये मात्र लोकशाही-विरुद्ध कारस्थान रचित आहे असा आरोप विरोधी काँग्रेसने केला आहे.

‘एकमता’बद्दल अनेक मते

एकीकडे हे भांडण चालू असताना दुसरीकडे दोन्ही काँग्रेसपक्ष आपले संघटना-त्मक सामर्थ्य किती आहे याचा अंदाज घेत आहेत. या बाबतीत जुनी काँग्रेस अजून वरचढ दिसते. मुंबईला आपण बहुमत मिळविले हे दाखविण्यासाठी नवीन काँग्रेसने

प्रतिनिधींची वीस पानी लांबलचक यादी प्रकाशित केली असली तरी बहुतेक सर्वे प्रांतांतल्या सामान्य काँग्रेसजनांत जुन्या काँग्रेसचा जोर आहे याची नव्या काँग्रेसला जाणीव आहे. उलट नव्या काँग्रेसच्या कार्यकरिणीच्या निवडणुकीचा जो गोंधळ झाला त्यामुळे पक्षांतर्गत एकीच्या भावनेला प्रथमप्रासे मक्षिकापात झाला आहे. 'त्या' दहा सदस्यांची निवडणूक 'एकमता'ने घडवून आणण्यासाठी जगजीवनरामांना किती मसलाशी करावी लागली हे अजूनही गाजत आहे व या प्रकरणी ज्या मंडळींना डच्चू मिळाला त्यांची कुणकुण ऐकू येत आहे. ही 'एकमता'ची पद्धत ज्यांना अजिबात रुचली नाही त्यात दिनेशसिंग आहेत, त्याचप्रमाणे स्वर्णसिंगही आहेत. आपण एवढे सीनियर मंत्री, त्यातूनही शिखांचे प्रमुख नेते असतानाही आपला अंतर्भाव होऊ नये हे सरदारजींना खटकले आहे. अर्थात् सरकारी काँग्रेसमधल्या या कुरबुरीचा फायदा घेऊन सुभगसिंगांनी असा घोरा मारला आहे की एकमताच्या या पोकळ देखाव्यामुळे सरकारी काँग्रेसचा बोगसपणा अधिकच उबड-कीस आला आहे.

चला बक्षिस-समारंभाला !

ही कुरबुर काहीशी आटोक्यात आणण्याचा एक मार्ग म्हणजे इंदिराजींनी इतके दिवस लांबणीवर टाकलेले मंत्रीपद-पारितोषिक वितरण. हे आता अगदी थोड्या दिवसातच होईल असा होरा पुनः पुनः बांधण्यात येत आहे. याची दोन कारणे आहेत - एक तर एवढ्या महत्त्वाच्या बाबतीत टोलवाटोलवी करीत राहणे इंदिराजींना अधिक काळ शक्य होणार नाही, व दुसरे म्हणजे मुंबईला त्यांनी जी आश्वासनांची खैरात केली आहे ती आश्वासने पुरी करायचा नुसता प्रयत्न करायचा झाला तरीदेखील त्यांच्या पावलावर पाऊल ठेवून चालणारे मंत्री हवेत. सध्या मोरारजींपासून गुरूपदस्वामीपर्यंत बरोबर अष्टप्रधानांच्या जागा खाली आहेत, त्यामुळे स्वतः इंदिराजींना अर्थखाते संभाळावे लागत आहे, तर जगजीवनराम, स्वर्णसिंग व कायदेमंत्री गोविंद भेनन यांनाही अधिक ओझे वहावे लागत आहे.

इंदिराजी अर्थमंत्री या नात्याने दिनांक २८ फेब्रुवारीला अर्थसंकल्प सादर करतील तेव्हा त्या संकल्पासाठी प्रत्येक खात्याच्या मागण्या वेळेवर निश्चित करता याव्यात म्हणून त्या लवकरच नवीन खातेवाटप करतील असा अंदाज आहे. अर्थात् ही बक्षिसे नक्की कोणाला मिळणार याबद्दल सध्या तरी अदमासपंचे दाहोदरसे असाच हिशेब आहे.

जगजीवनरामांचे काय ? आपण मंत्रिपदाला रामराम ठोकणार की नाही या यक्ष प्रश्नाचे सरळ उत्तर देण्याचे ते अजूनही टाळत असल्याने या बाबतीत तर्क-कुतकचिं पेव फुटले आहे. जगजीवनबाबू व यशवंतराव या दोघांनाही उपप्रधान

बंती करावे अशी एक रम्य कल्पना मध्यंतरी निघाली होती, पण इंदिराजींना ती चबलेली दिसत नाही. उपप्रधानमंत्रीपद खालसा करण्याच्या गोष्टी करता करता एकाच्या ऐवजी दोन उपप्रधानमंत्री निर्माण करण्याचा विरोधविकासवाद त्यांना बामचत नाही. या डावात तिरक्या चालीने शिख पाहणारे धागखी एक प्याडे म्हुणे चरणसिंग. आधी म्हुणे चरणसिंगांनी केंद्रीय मंत्री व्हावे असे इंदिराजींना वाटत होते; पण चरणसिंग भाक्रांदचे स्वतंत्र अस्तित्व संपवायला तयार नाहीत, तर इंदिराजी संयुक्त आघाडीला तयार नाहीत. आता म्हुणे चरणसिंगांना उत्तर प्रदेशाचे मुख्यमंत्री करण्याचा इंदिराजींचा डाव आहे. मग कमलापति त्रिपाठीचे काय ? उत्तर : केंद्रीय धंत्रिपदाचे कॉन्सोलेशन प्राइस !

— अनामिक

लाल महाल

प्रतापगड

पन्हाळगड

राजगड

पुरंदर

धात्रा

आवृत्ती : तिसरी

किंमत : तीन रुपये

ब. मो. पुरंदरे

राजहंस प्रकाशन

१०२५ सदाशिव

पुणे १०



सत्यशोधक चळवळ

आणि

समाजपरिवर्तन

प्रा. देववत्त तुंगार



प्रा. नलिनी पंडित यांनी घेतलेला अभ्यासपूर्ण आढावा

नांदेडच्या प्रतिभा मंदिरामध्ये साहित्यसभेद्वारे मधूनमधून फार चांगले कार्यचक्र आयोजित केले जातात. सदर सभेचे अध्यक्ष माझे मित्र प्रा. नरहर कुळुंदकर हे आहेत. श्री. अरविंद गजेंद्रगडकर सारख्यांची भाषणे नांदेडकरांना साहित्यसभेमुळेच मिळाली. तसाच एक चांगला योग सदर सभेने नांदेडकरांना नुकताच द्याणून दिला तो म्हणजे मुंबईच्या प्रा. नलिनी पंडित यांच्या भाषणाचा. सत्यशोधक चळवळ आणि समाज परिवर्तन ह्या ज्वलंत प्रश्नावर प्रा. नलिनीबाईंचे झालेले अभ्यासपूर्ण भाषण विचारांना चालना देणारे वाटले. अर्थात अशा चांगल्या कार्यांकरिता दैनिक वृत्तपत्रे योग्य ती प्रसिद्धी देत नाहीत. 'माणूस'च्या वाचकांसाठी येथे थोडक्यात आढावा सादर करित आहे.

प्रा. नलिनी पंडित यांनी आपल्या भाषणात सांगितले की भारतीय समाजसंशोधनात १९ व्या शतकाच्या अखेरीपर्यंत फारसे परिवर्तन घडविणारी आंदोलने झालीच नाहीत, एकंदर आपला समाज स्थितिप्रिय व सांचेबंदच राहिला. इंग्रजांचे राज्य स्थिरपद झाल्यावर येथे नवे समाजिक विचार आले. ख्रिस्तीधर्माचा प्रचार, प्रसार, पाश्चात्य विचारांचा प्रभाव, रानडे, नवरोजी, तेलंग आणि आगरकर यांचे सुधारणाविषयक कार्य इत्यादींच्या पार्श्वभूमीवर महात्मा फुले आणि त्यांनी १८७३ मध्ये स्थापन केलेला सत्यशोधक समाज यांचे कार्य वैशिष्ट्यपूर्ण वाटते. धर्मात 'सुधारणा' होऊ शकत नाही हा परंपरागत विचार सत्यशोधकांनी खोडून काढला व धर्म आणि व्यवहार हा वेगळा आहे, व्यवहारात रूढीत बदल करायला काहीही हरकत नसावी असा विचार रूढ करून धर्म म्हणजे ईश्वर व भक्त यांच्यातील संबंध होय असे त्यांनी प्रतिपादन केले. सत्यशोधक समाजाची चळवळ व रानडे आगरकरांची सामाजिक सुधारणेची चळवळ यांचा बौद्धिक पाया समान असला व त्यात वैचारिक साम्य असले तरी रानडे आगरकरांचे कार्य 'कुटूंब' सुधारणेचे

होते तर सत्यशोधक चळवळीचा हेतू 'समाज' सुधारणेचा होता. रानडे आदींची चळवळ वरिष्ठ वर्गीय होती, त्यात जातिबंधनाविरुद्धची 'तिडीक' नव्हती. महात्मा फुले यांच्या सत्यशोधक चळवळीचा रोख जातिव्यवस्थेविरुद्धच्या बंडखोरीचा असल्याने, सर्वसामान्यांची चळवळ होण्याची प्रेरणा व सामर्थ्य त्यात होते. पुरोहितशाहीला विरोध करून ब्राह्मणांच्या सांस्कृतिक मक्तेदारीविरुद्ध म. फुले होते. सर्वसामान्यांच्या पिढवणुकीवर आधारित असलेली पुरोहितशाही भोडून काढण्याचे पुरोगामी कार्य सत्यशोधक चळवळीने केले. लोकमान्य टिळकांनी राजकारणात जो लढाऊ व पुरोगामी विचार मांडला तोच विचार, शूद्रांनी स्वतःच सुधारणा घडवून आणावी, ती त्यांचा हक्क आहे असे प्रतिपादन करून महात्मा फुले यांनी समाजकारणात आणला.

सर्वांगीण स्वरूपाची चळवळ

सत्यशोधक चळवळ ही समाज सुधारणाविषयक चळवळ असली तरी तिने आर्थिक प्रश्नाकडेही संबंधितांचे लक्ष वेधण्याचे महत्त्वपूर्ण कार्य प्रारंभीच्या काळात केले. 'दीन बंदू'चे संपादक श्री. लोखंडे हे सत्यशोधक समाजात होते व त्यांनीच भारतातील कामगार चळवळीस पहिल्यांदा संघटित स्वरूप दिले. सत्यशोधक चळवळ ही अशाप्रकारे सर्वांगीण चळवळ प्रारंभीच्या काळात बनली. 'पुणे' हे ज्यावेळी सत्यशोधक चळवळीचे मुख्य केंद्र होते तोपर्यंत तिचे हे सर्वांगीण स्वरूप टिकले. या चळवळीचे केंद्र १८९० सालानंतर कोल्हापूरकडे हलले. कोल्हापूर कडे या चळवळीची सूत्रे गेल्यानंतर तिच्यातील ध्येयवाद लोपला. संस्थानिक आणि बडे जमीनदार यांचे या चळवळीवर वर्चस्व निर्माण झाल्याने आर्थिक सुधारणा घडवून आणून गोरगरीब शेतकऱ्यांचा विकास करण्याची मूळ प्रेरणा विस्मृत झाली. महात्मा फुले यांनी ब्राह्मण पुरोहितशाहीविरुद्ध लढा पुकारला होता. तो ब्राह्मणांविरुद्ध नव्हता तर पुरोहित या संस्थेविरुद्ध होता. परंतु शाहू महाराजांनी 'ब्राह्मण' पुरोहिताऐवजी 'मराठा' पुरोहित आणला असे प्रा. नलिनीबाईंनी सांगितले.

वेदोक्त प्रकरणाला अनिष्ट बळण लागून सत्यशोधक चळवळ म्हणजे ब्राह्मणेतर चळवळ असेच प्रामुख्याने तिला अधिक स्पष्ट रूप आले. ती मराठ्यांची चळवळ झाली. अस्पृश्यांनाही तिने जवळ घेतले नाही. फुले यांच्या वेळी मध्यम वर्गीतील कार्यकर्ते या चळवळीत होते ते जावून आता जमीनदार, गर्भश्रीमंस कार्यकर्ते आले. चळवळीचा आर्थिक ध्येयवाद पूर्णतःच लोपला. कॅ. केशवराव जेधे यांच्या काळात सत्यशोधक चळवळ काँग्रेसमध्ये मिसळून गेली.

स्वातंत्र्यानंतर ब्राह्मणांचे वर्चस्व संपुष्टात आले असून 'हरित क्रांती' मुळे सधन व संपन्न शेतकरीवर्ग पुढे येत आहे. पण महात्मा फुले यांचे अस्पृश्यता निवारणाचे कार्य रागेच पडले आहे. आज ब्राह्मणवर्ग या पिच्छेहाटीस कारणा

नाही. शेतमजूरांची हलाखी वाढत आहे, गरीब शेतकरी ढसंघटित आहे. ब्राह्मणे-
तर वर्गातील नवनेतृत्व राजकीय सत्तेभोवतीच पिंपा घालीत आहे. सत्ता हे समाज-
परिवर्तनाचे साधन आहे याचा विसर पडत चालला आहे. ज्ञानावहूल निष्ठा
असलेले ब्राह्मणेतर दिसत नाहीत. म. फुल्यांच्या अगुन्या राहिलेल्या कार्याला पुढे
नेगारे आढळत नाहीत याबद्दल प्रा. नलिनी पंडित यांनी खेद व्यक्त केला. काम-
गारांच्या शेतकऱ्यांच्या 'अशासकीय' संघटना हव्यात. विठ्ठल रामजी शिंदे,
कर्मवीर भाऊराव पाटील यांच्यासारखे नेते हवेत म्हणजे सत्यशोधक समाजाचे
काम पुढे नेता येईल, म. फुले यांचे स्वप्न साकार करता येईल असे शेवटी प्रा.
पंडित यांनी प्रतिपादन केले.

प्रा. नलिनी पंडित यांच्या भाषणानंतर अध्क्षीय समारोप प्रा. नरहर कुरुंदकर
यांनी केला. आपल्या भाषणात त्यांनी सांगितले की प्रामाणिकपणा हा हिंदुसमाजाचा
कधी गुण नव्हता व नाही. म. फुले यांचे मोठेपण व त्यांच्या उणीवा स्पष्ट आहेत.
आपण टिळक आगरकर, फुले, नेहरू, गांधी, यशवंतराव चव्हाण या सर्वांचेच
अनुयायी आहोत व कुणाचेच नाहीत त्यामुळे मोठी पंचाईत होते. हिंदुसमाजाची
सुधारणा करण्यासाठी आघात करायला पाहिजे. पण हिंदुसमाजाला कुठे आघात
करावा हेच समजत नाही. योग्य जागी आघात करता आला तर सध्याची
कोंडी फुटू शकेल असे श्री. कुरुंदकरांनी सांगितले.

हा कार्यक्रम एकंदरीत फार चांगला झाला. प्रा. नलिनी पंडित यांचे भाषण
संथ व आर्जवी भाषेत झाले. शाहू महाराज आणि कोल्हापूर या संबंदीचे त्यांचे
विवेचन अनेकांना पसंत पडणार नाही असे मला वाटते. परंतु त्यांनी आपल्या
भाषणात आरोप-प्रत्यारोप करण्यापेक्षा आपली बाजू मुद्देसूदपणे मांडण्यावरच भर
दिला. या निमित्ताने काही साधक बाधक चर्चा झाली तर तेही स्वागताई ठरेल. □

महाराष्ट्रातील सर्व शाळा आणि कॉलेजे यातील विद्यार्थ्यांसाठी नांदेडच्या
सावरकर अभ्यास मंडळातर्फे एक निबंधस्पर्धा आयोजित करण्यात आली आहे.
१. सावरकर आणि विज्ञाननिष्ठा २ सावरकर आणि समाज सुधारणा ३. सावरकर
व भाषा शुद्धी ४. सावरकरांचे द्रष्टेपण या चारपैकी एका विषयावर निबंध लिहून
२६ फेब्रुवारी १९७० पर्यंत तो प्रा. देवदत्त तुंगार, अध्क्ष सावरकर अभ्यास मंडळ,
नांदेड या पत्त्यावर पाठविण्यात यावा. विद्यालयातील विद्यार्थ्यांसाठी तीन आणि
महाविद्यालयातील विद्यार्थ्यांसाठी तीन अशी वक्षिसे ठेवण्यात आली असून सावरकर
जयंतीच्या दिवशी (२८ मे ७० रोजी) ही वक्षिसे यशस्वी स्पर्धकांना प्रकट समा-
रभात देण्यात येतील. □

अ लं कार ते गां धी न ग र

वि. शं. पारगांवकर

सकाळी सातची वेळ. गाडी घावत होती. अहमदाबादचे रूप हळू हळू साकार होत होते. थंडी खूप होती. आमच्या डब्यातील लोकांच्या गप्पा थंबल्या होत्या आपले गाव जवळ आले, घर जवळ आले; येत चालले म्हणजे एक लाभस मुग्धता चेहऱ्यावर पसरते. मनुष्य शांत होतो, अबोल होतो. आमच्या डब्यात थोडेसेच राहिलेले लोक तसे दिसत होते. कुणाच्या मनात बायको उभी असेल, कुणाच्या छाडकी मुले तर कुणाच्या आई. माझे लक्ष डब्यात आणि डब्याबाहेर आळी पाळीने फिरत होते. जोशीबुवांनी सिगारेट पेटविली होती आणि ते एकाग्रतने बाहेरचा परिसर, कापसाची शेते, दूरवर दिसणारी गिरण्यांची धुराडे पाहात होते. जोशी बुवांना इतके शांत, स्तब्ध आणि अंतर्मुख मी कधी पाहिले नव्हते मला प्रीज वाटली. डब्यातील इतर उतारुंप्रमाणे आमची परिस्थिति नव्हती. आम्ही आमच्या घरी चाललो नव्हतो, तर घरापासून शेकडो मैल दूर, उद्योगपतीच्या शहरात 'सिडिकेट'च्या ७३ व्या काँग्रेसच्या अधिवेशनाला जात होते !

डब्यातील आमच्या कंपार्टमेंटच्या पलिकडे मात्र वरीलप्रमाणे भाव स्थिति नव्हती. तिथे वेगवेगळ्या प्रांतांतील चारपाच लोक सिडिकेटच्या राजकारणाविषयी आणि ध्येयधोरणाविषयी घसा ताणून चर्चा करीत होते. एकाचा सूर निजलिगअपणांच्या विरुद्ध होता, तर दुसऱ्याचा कामराजविरुद्ध होता तो माणूस खड्या परंतु रागीठ आवाजात दुसऱ्याला विचारीत होता, 'हा कामराज समाजवादी आणि पुरोगामी

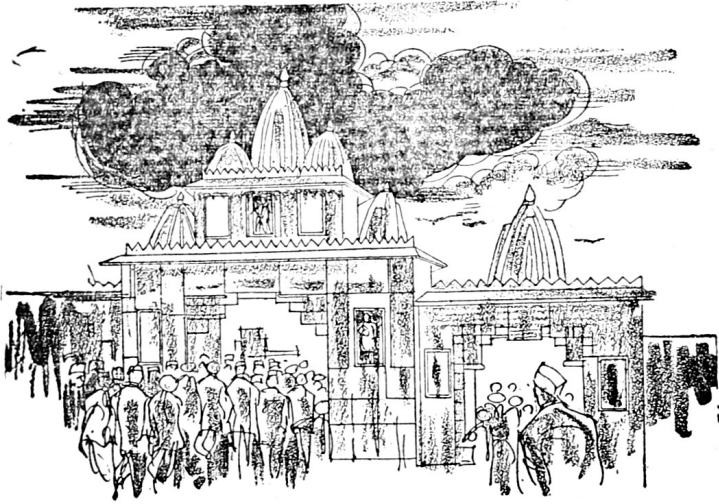

विचाराचा समजला जातो-- मग तो निजर्लिंगअप्पाच्या कच्छपी कसा लागला ?' दुसरा म्हणाला, 'अप्पा लोकशाहीवादी आणि शिस्तप्रिय आहे !'

'अहो लोकशाहीवादी सर्वच आहेत. आपल्या देशातील प्रत्येक पक्ष लोकशाही म्हणून मिरवतो, अगदी कम्युनिस्टमुद्धा !' त्याच्या बोलण्यावर तिकडील, कंफार्ट-मेंटमधील सर्वजण मोठमोठ्याने हसले. मला त्यांचे चेहरे दिसत नव्हते. सर्वांचेच चेहरे सारखे असावेत असं मला वाटलं. 'लोकशाही समाजवाद' या शब्दा-प्रमाणेच ! मी जोशीबुवाकडे पाहिलं. ते म्हणाले,

'अहमदाबादला थंडी फार आहे नाही ?'

जोशीबुवांच्या प्रश्नावरोबरच माझ्या मनातील मूळ हेतूला हुलकावणी देण्याची त्यांची लकब माझ्या लक्षात आली आणि मी त्यांच्याकडे पाहून हसलो. सहज बोलावं तसं ते म्हणाले,

'का ? हसलात !'

'काही नाही सहजच. अहमदाबादच्या थंडीत आपल्याला हसता येतं की नाही पाहावं म्हणून हसलो !'

जोशीबुवा खुलले.

आता आमची गाडी शहराला भिडून धावत होती. जोशीबूवा म्हणाले, 'का कुणास ठाऊक, मला उदास वाटत आहे !'

‘सिडिकेटच्या अधिवेशनाची छाया आताच तुमच्या मनावर पडलेली दिसते !’

‘नाही, नाही. तसं नाही. माझ्या मनात सिडिकेटविषयी आपुलकी नसती तर एवढ्या शेकडो मैल मी कशाला आलो असतो?’ जोशीबुवा डोळे मिचकावीत म्हणाले.

‘माझ्या मनात तर सिडिकेटविषयी तुमच्यासारखं काही नाही ! मग मी एवढ्या लांब, शेकडो मैल आणि तुमच्या बरोबर कशाला आलो ?’

‘खरं म्हणजे तोही एक प्रश्नच आहे.’ जोशीबुवा अंगावरची शाल काढून तिची घडी करीत म्हणाले. गाडीचा वेग कमीकमी होत होता. गाडी सांठे बदलताना होणारा खडखडाट होत होता. आमच्या जवळ सामान फारसे नव्हते. त्यामुळे गडबडीने आवराआवर करण्याचा प्रश्नच नव्हता. ‘तोही एक प्रश्नच आहे !’ जोशीबुवांचे वाक्य माझ्या डोक्याभोवती घोंगावत होते.

खरोखर हा एकच प्रश्न आहे असे नाही. जग कोट्यावधी माणसांनी भरले आहे. तसेच कोट्यावधी प्रश्नांनी भरले आहे ! रात्री माणसाबरोबर सारे प्रश्न क्षोपी जातात आणि सकाळी त्याच्याबरोबरच तेही जागे होतात. अनंत प्रश्नांचे थवे दररोज भोवती घिरट्या घालीत असतात. ‘प्रश्न’ त्या वेताळाच्या गोष्टी-प्रमाणे असतात. प्रश्न उत्तर देण्यासारखे वाटतात आणि उत्तर दिलं की वेताळ पुन्हा झाडावर टांगला जातो आणि जैसे थे परिस्थिती निर्माण होते.

वृद्ध काँग्रेस फुटली आणि तिचे रूपांतर ‘इंडिकेट’ ‘सिडिकेट’मध्ये झाले. लोकांना वाटले आता यामुळे अनेक प्रश्न सुटण्यास मदत होईल. ही एक इष्टापत्तीच आहे. या इष्टापत्तीमुळे काही प्रश्न सुटतील हे खरे असले तरी पुन्हा नवे हजारो प्रश्न निर्माण झालेले आहेत हे लोकांच्या लक्षात येत नाही !

गाडी थांबत थांबत संपूर्ण थांबली.

वेळ सकाळची साडेसातची होती. गाडी स्टेशनमध्ये थांबलेली असूनही स्टेशन दिसत नव्हतं. स्टेशनची इमारत संपूर्णपणे धुक्यात लपेटली गेली होती....आम्ही स्टेशनच्या बाहेर आलो आणि समोरच्या भव्य आवारात हजारो लोकांच्या रांगा लागलेल्या दिसल्या. आमच्या अगोदरच्या स्पेशल गाड्यांतून हे लोक आलेले होते. त्यात उत्तर प्रदेश, तामीळ आणि कानडी लोकांचा भरणा अधिक होता बाजूला पाच-पन्नास, हिरव्या रंगाच्या बसेस उभ्या होत्या.

स्टेशन ते गांधीनगर या प्रवासासाठी या रांगा होत्या. गांधीनगरलाच प्रतिनिधींची उतरण्याची जी सोय केली असेल तिथं उतरायचं असं जोशीबुवांचं आमचं ठरलं होतं. पण या रांगा पाहून तो बेत डळमळला. आदले दिवशी सकाळी पाच वाजेपासून आम्ही प्रवासाच्या धामधुमीत होतो. सव्वीस तास उलटून गेले होते. आणि आताही या रांगेत आम्ही उभे राहिलो तर आणखी किती तास असेच तिष्ठत राहावे लागेल याची कल्पना नव्हती. म्हणून आम्ही स्टेशनजवळच असलेल्या ‘हॉटेल अलंकार’मध्ये वाडविस्तारा ठेवला.

अतिशय कधी वेळात लाजेतवाने होऊन गांधीनगरला जाण्यासाठी आम्ही अलंकारमधून बाहेर पडलो आता ऊन स्वच्छ पडले होते. धुके विरून शहराचा चेहरामोहरा दिसू लागला होता. सकाळच्या वेळची लगबग, धावपळ, घाईघाई जाणवत होती. आम्ही पुन्हा स्टेशनच्या आवारात आलो. आता रांगा तिस्कळ नव्हत्या. पण त्यांच्या जागेवर माणसांचे धवे दिसत होते. हिरव्या, कोथ्या कपडे करीत घसेस येत होत्या आणि हे धवे त्यांच्यावर हल्ला करून आत घुसत होते. धवेत शब्द घुसत होते - तामीळनाडू फस्ट - कामराज झिदाबाद ! - नो-नो-म्हैसुरी फस्ट ! ... निजलिप्या झिदाबाद ! भोरारजीभाईंच्या नावाचा जयघोष मात्र ऐकू घेत नव्हता. त्यांचे अनुयायी शांत होते. कारण हेही असावं की त्यांची भूषिणा यज्ञमानांची होती.

तामिळनाडू आणि म्हैसुरीच्या मध्ये आम्हाला दाटीवाटीने जागा मिळाली. आणि बस गांधीनगरकडे धावू लागली. जोशीबुवा आणि मी एकमेकांच्या बवळ बसलो होतो तरी आदल्या रात्री गाडीमधल्यासारखं गप्पा मारण्याच्या मूडमध्ये नव्हतो. अहमदाबाद शहरातील रुंद रस्त्यावरून बस जात होती. हे शहर ही यापूर्वी पाहिलं नव्हतं. त्यामुळे दृष्टी सारखी बाहेर होती. सर्वच मोठ्या शहरांचा तोंडवळा 'कॉम्पोर्पोलिटन' असतो. तसाच याही शहराचा होता. इथे रस्त्यावरून रूमी टोपी घालून जाणारे मुसलमान होते, गोल पिवळी टोपीवाले बोहरी होते, उड्ड्यांची हॉटेल होती, तसाच किराणा दुकानाचा मारवाडी मालकही उठून दिसत होता.

गुजराती लोकांचं हे शहर. गुजरातची राजधानी. पुण्याहून निघण्यावाटूच साक्ष्या मनात असं 'सिडिकेट'च्या अधिवेशनाविषयी कुतूहल होतं; तितकंच पा गुजराती लोकांविषयीही होतं ! लहानपणापासून मी जो गुजराती माणूस पाहून आलो आहे तो पांढऱ्याशुभ्र नेदरूशर्ट आणि तलम फेक धोतरामध्ये. त्यांच्या पांढऱ्या शर्टवर सोन्याची बटनं चकाकत असलेली आणि सोन्याच्या पगुशाचं अड्याळ मनपटावर चकाकणारं !

गुजराती माणूस म्हणजे श्रीमंत माणूस, गुजराती माणूस म्हणजे व्यापाारी माणूस, गुजराती माणूस म्हणजे मिठ्ठास बोळणारा माणूस. अगदी मुंबईहून अहमदाबादला येताना आमच्या डब्यात एक तरुण गुजराती माणूस बसला होता. तो देखील असाच मिठ्ठास. प्रथम मला वाटलं हा कॉलेजचा विद्यार्थी असावा, एवढा तो पोरसवदा होता. पण थोडसं बोळणं होताच कळलं की हा अहमदाबाद मधला एक व्यापारीच आहे ! अशी ही गुजराती लोकांविषयीची प्रतिष्ठा साक्ष्या मनात लहानपणापासून निर्माण झाली होती.

परंतु या व्यतिरिक्त अहमदाबादला येऊन चला गुजराती माणूस वेगवेगळ्या अंगात पाहावयाचा होता. थळा गुजराती विद्यार्थी पाहावयाचा होता, गुजराती

कारकून, गुजराती साहेब, गुजराती वकील, गुजराती पोलिस, गुजराती बेकार इतकंच नव्हे तर गुजराती भिकारीही पाहावयाचा होता !

शाडी गांधीनगरकडे घावत होती. थोड्याच वेळात ती एका विस्तीर्ण पुलावरून घावू लागली. डावी - उजवीकडे 'साबरमती' चं अवाढव्य पात्र होतं. नदी रुंद होती आणि खोलही होती. किनाऱ्यापासून दोन तीन पुरुष तरी पात्र खोल होतं. मदीत पाणी फारच कमी होतं. अथांग वाळूच वाळू पसरलेली दिसत होती. पात्रात पन्नाससाठ म्हशी बसल्या होत्या. जिथं थोडं पाणी होतं तिथं बायका धुण घुत होत्या. तशा थंडीतही पोरंसोरं पोहत होती. भारताचं स्वरूप इथून तिथून सारखंच आहे हे अशा वेळी पटतं. वाईच्या कृष्णेचा घाट, तिचं पात्र, त्यातील पाणी, शायकांचं धुणं, पोरानांचं पोहणं, म्हशी या दृश्यात इथं किती तरी साम्य होतं !

उजव्या बाजूला अतिशय दूरवर हिरवीगार झाडी दिसत होती. आमच्या पुढचे तामिळी लोक तिकडे बोट दाखवून इंग्रजीत बोलत होते. तिथं महात्मा गांधींचा आश्रम होता. तो प्रख्यात 'साबरमती आश्रम'. जेथून १९३१ साली 'दांडी यात्रा' निघाली.

माझं मन भूतकाळात खेचलं गेलं. काँग्रेसची एक प्रचंड शक्ति डोळ्यापुढे उभी राहिली. माणसामाणसांतून साकार झालेलं त्या शक्तीचं रूप. स्वातंत्र्याची आकांक्षा प्रत्येक भारतीयाच्या मनात पेटविणारं त्या शक्तीचं जगडव्याळ रूप. महात्मा गांधी हे त्या शक्तीचं प्रतिक होते. स्वातंत्र्याच्या आकांक्षेनं खचळून उठलेल्या आनवी जनसागराचे देखील महात्माजी प्रतिक होते. एक ओबडधोबड कुश मूर्ति, थोठाड हाडांची परंतु फाटक्या अंगाची, कमरेला पंचा गुंडाळलेली आणि छातीच्या कासळ्या उघड्यावर वाळत टाकलेली, कानाबरोबर काठी हातात असलेली कमरेला घड्याळ लटकविलेली, डोळ्यांत विलक्षण जरब असलेली तरीही कारुण्य-मय भगवान बुद्धांची आठवण करून देणारी. - ही साडेतीन हात उंचीची मूर्ति. साम्राज्यवादी इंग्रजांच्या अंकित भारताची अनभिषिक्त सम्राट !

माझं मन 'साबरमती' या कंडक्टरच्या शब्दानं जागेवर आलं. बस तिथं थांबली नाही. तिला पुढे 'गांधीनगर'ला काँग्रेसच्या ७३ व्या अधिवेशनाला आप्याची घाई झाली होती ! सडकेच्या उजव्या बाजूला गच्च झाडीत 'साबरमती आश्रम' दिसत होता. बसमधील सर्व लोकांनी एकच जयघोष केला - महात्मा गांधी की जय ! - आणि दुसऱ्याच क्षणाला तामिळी लोक खोरडले, 'कामराज सिदाबाद !' ही बस तामिळी प्रतिनिधींनी भरलेली होती !

मन दोन्ही घोषवाक्यांची तुलना करू लागलं. या घोषणांची मला मोज वाटकी लोकांना खरोखर काय हवं असतं हेच कळत नाही. लोकांना महात्मा गांधीही हवेत आणि आणि लोकांना कामराज नाडरही हवेत तामिळी लोक कामराजना तामिळनाडचे महात्मा गांधीच समजतात म्हणे ! ज्या महात्म्याचा १९६७ साली तामिळनाडच्या

लोकांनीच पाडाव केला. आपल्याच प्रांतात हिंदी भाषेचा केला जाणारा द्वेष हा महात्मा उषड्या डोळ्यांनी पाहतो. भारताची प्रतिष्ठा समजली जाणारी 'सत्यमेव जयते' ही अक्षरे देवनागरी लिपीत आहेत म्हणून ज्या तामिळनाड प्रांतात त्यावष डांबर फासले जाते तरीही ज्याची अस्मिता जागृत होत नाही तोही महात्माच ! भारत स्वतंत्र होऊन आज एकवीस वर्षे लोटली तरी तामिळनाडमधील ब्रिटिश साम्राज्यशाहीचे अवशेष अजून तेथे दिमाखाने जोपासले जातात त्या प्रांतातल्या कामराजनी महात्मा गांधींचा वारसा सांगावा आणि लोकांनी त्यांचा गांधीजींच्या संदर्भात जयघोष करावा हे भारतीय लोकशाहीचे खरे प्रतीकच म्हणावे लागेल !

आमची बस डांबरी रस्ता सोडून घुराळ्या - फुपाट्याच्या रस्त्यावरून घाबू कागली तेव्हा षोधीनगरजवळ आल्याची जाणीव झाली. गांधीनगर हे नवे कोरे शहर आहे. एखादा माणूस बगला बांधतो तसे आजच्या काळात शहरेही षोषळी जात आहेत. फक्त या शहराला 'गांधीनगर' हे नाव देण्याऐवजी 'गांधीग्राम' घावयास हवे होते म्हणजे गांधीजींच्या नावाचे आणि कार्याचे ते खरे प्रतीक झाले असते असे वाटले !

पंधरा मिनिटात आमची बस अधिवेशनाच्या मंडपाजवळ आली सकाळचे साडेनऊ वाजले होते. तो सारा परिसर प्रसन्न दिसत होता. जणू दैदानाच्या मधोमध रंगीबेरंगी कापडाचा भव्य मंडप उभा केला होता. अधिवेशनाचे महाद्वार एखाद्या ऐतिहासिक शहराच्या महाद्वाराप्रमाणे होते आम्ही पास वगैरे काढून मंडपात गेलो तेव्हा तिथे श्रीमती तारकेश्वरी सिन्हाच्या अध्यक्षतेखाली युवकांची सभा चालली होती. एखाद्या राजवाड्यात कोपन्यात पांचपन्नास माणसांनी जमून गोंगाट करावा तसे त्या सभेचे स्वरूप मला वाटले. मंडप एवढा अचंड होता की त्याच्या कोपन्यात भरलेली ही सभा त्या एवढ्या मोठ्या मंडपात केविलवाणी दिसत होती.

जवळजवळ पंचवीस हजार लोक बसतील एवढा तो मंडप होता. मंडपाचे जे छत होते ते कोन्या करकरीत कापडाचे होते. मधोमध हिरव्या, पांढऱ्या आणि केशरी रंगाच्या कापडाच्या पट्ट्या या टोकापासून त्या टोकापर्यंत नेल्या होता. जणू आकाशाची सावली कांप्रेसच्या तिरंग्यावर होता आणि तिरंग्याची छाया खाली बसणाऱ्या हजारो लोकांवर होती ! मंडपाला धीर देणारे शेरडो खांब आत उभे होते. रंगी - बेरंगी कागदांनी ते सुशोभित केले होते. प्रत्येक खांबावर एक ट्यूब बसविलेली होती.

तारकेश्वरी तारस्वरात युवकांपुढे बोलत होत्या. अहमदाबाद शहरातील युवकांसाठी तरुण या निमित्ताने पाहावयास मिळाला. भारतातल्या कुठल्याही तरुणाचा असावा असाच या तरुणाचा चेहरा दिसत होता. एकीकडे उत्सुकतेनं फुललेला, त्याच वेळी डोळ्यात मिस्तिकल भाव असलेला, उत्सवप्रिय, वैयक्तिक टीकेला खळखळून हसणारा आणि टाळ्यांचा प्रचंड कडकडाट करून साद देणारा, तारस्वरात आणि आवेशयुक्त श्रवसानात समोर श्रीमती इंदिरा गांधींवर शेर-सायरीचा आघात

बेळन ह्मण्टा बालला होता आणि युवकांच्या रूपात समोर बसलेचं तारुण्य धानंदाने
बेहोश होऊन तारकेश्वरीच्या भाषणात रस घेत होतं !

इंदिरा गांधी एक नगमा धन गयी ।

राज ह्मने पाया या नही ।

बो तो रानी बन गयो ।'

ब्रह्मात्मा गांधींच्या मुलुखात, त्यांच्याच नावाने वसविलेल्या सुंदर बांधी नगरात,
जिथे ते चार आण्याचेदेखील सभासद नव्हते परंतु, ज्या संघटनेत खालपासून चार
एवढे त्यांचाच प्राण वावरत होता, त्या काँग्रेसच्या ऐतिहासिक अधिवेशनात खुद्द
बांधीजींच्याच जीवन मूल्यांची पायमल्ली होत होती ! चारित्र्यहून हीदेखील
शिक्षाच समजणाऱ्या महात्माजींचा पुतळा मंडपाबाहेर आणि गांधीनगरच्या प्रवेश
द्वाराशी उभा होता. आत मंडपात आता जनसमुदाय गच्च भरला होता. युवकसभा
संगडी होती आणि विषयनियामक समितीच्या सभेला सुरुवात झाली होती.

ठराव वाचले जात होते आणि प्रतिनिधींची त्यावर भाषणे होत होती. ठराव
परराष्ट्र नीतीवर असो, आर्थिक अथवा सामाजिक नीतीवर असो त्यावर होणाऱ्या
प्रत्येक भाषणात इंदिरा गांधीवर टीका होत होती. मला वाटचं होतं अध्यक्ष निरं
दिराजींच्याच भाषण तरी या निंदा नालस्तीपासून मुक्त असेल परंतु तेवढ्यादेखील
अववादाला तिये जागा नव्हती ! उलट अप्पाजींनी अध्यक्ष म्हणून प्रचस्त गादीवर
कारलेली बैठक, त्यांचं ते तुळतुळीत डोकं, डोळ्यांतून व्यक्त होणारे सुनशी भाव.
त्यांच्याकडे पाहून मला निकिता रूश्चेवची आठवण झाली. एखाद्यावर हुल्ला करा-
वयाचा म्हणजे इतका फी युनोमध्ये पायातील जोडाच काढावयाचा ! थोडक्यात

शिलंगणाचं सोनं

आवृत्ती : तिसरी

ब. मो. पुरंदरे

किंमत : तीन रुपये

राजहंस प्रकाशन



म्हणजे असं वाटत होत अध्यक्ष म्हणून निजलिगअप्यांनी वक्त्यांच्याबाबतीत वट-
हुकूमच काढलेला असावा ! आपल्या भाषणात किमान पाच पंचवीस वेळा तरी
इंदिरा गांधीवर हल्ला झालाच पाहिजे !

असा हा अपूर्व सोहोळा तीन तास चालू होता. संध्याकाळ झाली आणि त्या
दिवसाचा कार्यक्रम संपला ! लोक मंडराबाहेर पडले आणि महात्माजींच्या पुतळ्याचा
अवळून गर्दीकरून, दाटीवाटीने गावात जाण्यासाठी बसेरकड धावू लागले. पश्चि-
मेच्या सूर्याची फिककट किरण उभ्या पुतळ्यावर पडली होती. निर्जीव दगडी पुतळा
हसत होता. तेच ते ऐतिहासिक हास्य. निर्मळ हास्य. पुतळ्याकडे बराच वेळ मी
पाहता राहिलो. मन खिन्न झालं. मधाशीच मंडरात खदखदून उसळणाऱ्या हजारी
ओल्यांच्या विकट हास्याची आठवण झाली.

हे इयलं, पुतळ्याचे ह्यावरच निर्जीव हास्य आणि ?- इतर तर सोडाच,
घनात आलं महात्माजींच निर्भय निर्मळ हास्य जरी आपण फक्त आत्मसात करू
शकलो असतो तरी फार काही आपल्या पदरात पडलं असतं !

दुसरे दिवशीच्या सभेत 'समाजवादा'विषयी चर्चा होणार होती. 'समाजवाद'
हा शब्दच आता इतका बदनाम झाला आहे की... चालता चालता मी जोशी-
बुवांकडे पाहिलं. ते आपल्याच नादात बसल्या दिशेनं चालत होते. त्यांच्या मनात
काय चाललं असावं याचा नेहमीप्रमाणेच कल्पना करता येत नव्हती. मी त्यांना
विचारलं,

'उद्या सकाळी आपण पुन्हा इय थायचं ?'

'समाजवाद !' जोशीबुवा मिरकल चेहरा करीत म्हणाले.

'उद्या खरी मजा येईल.' मी हसत हसत म्हणालो.

'मजा दररोजच येणार आहे'

'तरी पण उद्या-'

'समाजवाद !'

जोशीबुवांच्या एका वाक्याची आठवण झाली. काल गाडीत गप्पा मारताना
जोशीबुवा म्हणाले होते, 'नवकथा, छत्रपती आणि समाजवाद या तीन शब्दांवर
किमान पाचदहा वर्षे तरी बंदी घातली पाहिजे !'

□ □ □

मौजे गांधीनगर

लेखांक तीन पुढील अंकी

समाजवादाचा निळा पक्ष !

लेखक : श्री. ज. जोशी

अध्यक्ष गणपत

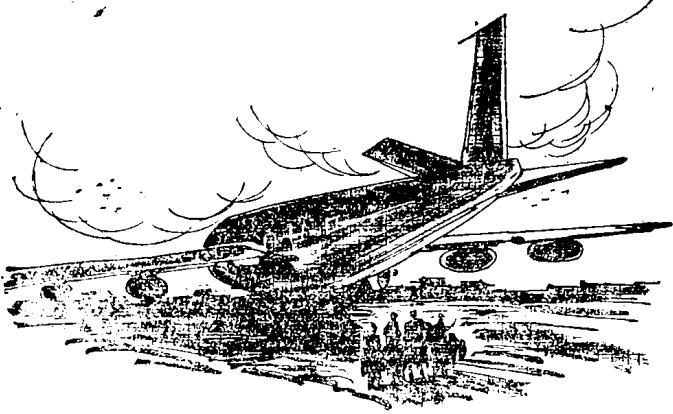

सोमवारी सकाळा अमेरिकेचे अध्यक्ष श्री. जर्मी हेन्स हे नेहमाप्रमाणे जागे झाले. रात्रीच्या झोपेनेदेखील त्यांच्या मनातील विचारांचे वादळ शमले नव्हते. आपल्या अध्यक्षपदाच्या नऊशे त्रेसष्टाव्या दिवशी देखील त्यांच्या थकलेल्या मेंदूत, या सर्वश्रेष्ठ पदाचा भार, जबाबदाऱ्या यांचे तांडव सुरूच होते.

अस्वस्थपणे त्यांनी आपल्या मानेला एक हिसडा दिला. जणू ते आपल्याला छळणाऱ्या विचारांना झटकून टाकू इच्छित होते. शेजारच्या घड्याळात सात वाजले होते. त्यांच्या अध्यक्षपदाचा आज नऊशे त्रेसष्टावा दिवस होता. घड्याळाः शेजारचा शुभ्र फोन उचलून त्यांनी न्याहरी आणण्याची आज्ञा केली आणि गाऊन घातला.

पाच वर्षांपूर्वी, ते राज्यपाल असतानाच त्यांची पत्नी वारली होती. तेव्हापासून संपूर्ण दिवसातील कार्यक्रमांची आखणी करीत करीत व्हाईट हाऊसच्या दुसऱ्या मजल्यावर आपली न्याहरी ते उरकीत असत. सकाळच्या निवांत वेळी त्यांच्यात उत्साहाचे वारे संचारत असे.

दाढी करण्यासाठी त्यांनी बाथरूममध्ये प्रवेश केला आणि समोरच्या आरशात ते एखाद्या मध्यमवयाने माणसाप्रमाणे काळजीपूर्वक आपल्याच शरीराकडे निरखून पाहू लागले. त्यांच्या डोळ्याभोवतालची वर्तुळे सोडली तर त्यांचे शरीर पूर्वी-

मंद प्रकाशात उजळलेल्या जेटच्या केबीनमध्ये अध्यक्षांनी प्रवेश केला आणि अंधाराचा वेध घेत त्या प्रचंड विमानाने उड्डाण केले...

सारे काही व्यवस्थित होते. एअर फोर्स एकचे अलबुकर्कशी दळणवळण चालू होते. पण इतक्यात "हॅलो... एअर फोर्स एक... हॅलो... हॅलो... अलबुकर्क... अलबुकर्क... आमचा तुमच्याशी असलेला रडारचा संबंध तुटला आहे... हॅलो..."

उपाध्यक्ष मॅडीगन पहाटेचे एक सुंदर स्वप्न पहात होते.... इतक्यात त्यांचा फोन खणखणला...

आणि सकाळीच व्हाइटहाऊसमधून घोषणा करण्यात आली की...

रतनलाल भंडारी

सारखेच रुबाबदार वाटत होते. वयाच्या सत्तादहाव्या वर्षीदेखील अद्यक्ष जर्मी हेन्स दहा वर्षांनी तरुण दिसत होते. सहा फूट दोन इंचाच्या त्यांच्या उंच देह्यष्टीत मर्दानी चेहऱ्यावर सुरकुत्या पडण्यापलीकडे फारसा फरक पडलेला नव्हता.

दारावर संथ असा टिक् टिक् केल्याचा आवाज झाला आणि अध्यक्षांची देखभाल करणाऱ्या निग्रो सेवकाने न्याहारीचा ट्रे आणि वृत्तपत्रांच्या अंकांसह प्रवेश केला.

"थॅक्यू जॉन, मी अर्घ्या तासातच सर्व उरकून घेतो. नंतर तू येऊन बांधा-बांधीला सुरुवात कर." सेवक निघून गेला आणि अध्यक्षांनी वृत्तपत्राच्या मथळ्यावरून नजर फिरवली.

"महायुद्धाला तयार असल्याचा चीनचा अमेरिकेला इशारा !"

अण्वस्त्रांसह दूरगामी अस्त्रांच्या काफिल्यांची शस्त्रसज्जता !

अध्यक्षांनी 'पोस्ट' उचलून बाजूला ठेवला आणि 'न्यूयार्क टाइम्सची' प्रत उचलून घेतली. टाईम्सने पोस्टच्या आठ कॉलमी मथळ्याऐवजी पोस्टपेक्षा किंचित लहान टाईपात मथळा दिला होता.

"अतिपूर्वेतून निघून जाण्याची पुनश्च चीनची अमेरिकेकडे मागणी !"

"नवी दूरगामी अस्त्रे युद्धाच्या पवित्र्यात सिद्ध !!"

अध्यक्षांच्या अंतर्गामी थोडीशी चलबिचल झाली. पंधरा दिवसापूर्वीच त्यांनी राष्ट्रीय सुरक्षा समितीची बैठक घेऊन चीनच्या युद्धाच्या खुमखुमीची जाणीव सर्वांना दिली होती. ते स्वतः आणि अमेरिकेचे गृहमंत्री असे दोघेच मंत्रीमंडळातील सदस्य राष्ट्रीय सुरक्षा समितीचे सदस्य होते. त्यावेळची गृहमंत्र्यांच्या 'ब्रीफ' मधील वाक्ये अजूनही त्यांना आठवत होती.

'हैड्रोजन बॉम्बच्या प्राप्तीमुळे आणि अण्वस्त्रांना वाहून नेणाऱ्या दूरगामी क्षेपणास्त्रांच्या साठ्यामुळे, अमेरिकेला लाल चीनचा अतिशय गंभीर आणि खराखुरा धोका निर्माण झाला आहे.'

'आमच्या गुप्त माहिती खात्याच्या आधारे असे म्हणता येईल की अमेरिकेवरील चीनचा हल्ला ही बाब नुसतीच शक्यतेच्या कोटीतील राहिली नसून, कुठल्याही क्षणी चीन तो हल्ला सुरू करू शकेल. राजकीय वाटाघाटीनासुद्धा वेळ मिळणे कदाचित्त दुरापास्त होईल....'

अध्यक्षांच्या सेवकाने जेव्हा साफसफाईला सुरुवात केली तेव्हा त्यांनी ठेवलेल्या वृत्तपत्रातील गंभीर बातमीने त्यांचेही लक्ष वेधून घेतले; परंतु त्याने मागच्या पृष्ठावरील शिर्षकही काळजीपूर्वक वाचले.

"अध्यक्ष आज रात्री कॅलिफोर्नियाला जाणार!"

"निश्चित काळपर्यंत सुटीसाठी हेन्स पाम स्पींगला निघाले!!"

गुंथर डॅमन यांना वॉशिंग्टन मधल्या आंतरराष्ट्रीय वार्ता समितीच्या आपल्या पेशाबद्दल फारच प्रेम वाटत असे. एक वर्षापूर्वीच त्यांची 'न्यूज सुपरिटेण्डंट' म्हणून नेमणूक झालेली होती.

सोमवारी सकाळी ऑफीसकडे जाताना त्यांच्या मनात सारखे अध्यक्षांच्या कॅलिफोर्नियाच्या भेटीबद्दलचे विचार घोळत होते. क्षणाक्षणाला बिंबडत चाललेल्या आंतरराष्ट्रीय परिस्थितीच्या समयी हेन्स निश्चितच सुटीवर जाणार नाहीत. आता हे खरे आहे की, प्रत्येक अध्यक्षांच्या शिरावर कोठेही असले तरी कार्यालयाचा आणि कर्तव्यांचा भार सदैव असतोच. कदाचित सामान्य जनतेमध्ये लाल चीनच्या मुळे पसरलेल्या तणातणिला उतार पडावा हीही इच्छा या दोन्यामागे असण्याची शक्यता आहे.

असे असले तरी डॅमनच्या मनात दोन प्रश्न सारखे हंजी घालत होते. त्याला त्यांची उत्तरे सापडत नव्हती.

१. अध्यक्षांनी इतक्या अपरात्री प्रयाणाची वेळ निश्चित करण्याचे कारण काय ?

२. 'एअर फोर्स एक' या भव्य विमानात अनेक जागा रिकाम्या असताना हेन्सनी, पत्रकारांनी निराळ्या विमानातून प्रवास करावा, असा आग्रह का घरावा ? बरं, वृत्तपत्रांशी तसे त्यांचे मैत्रीचे संबंध होते. जागा असली तर पत्रकारांना बरोबर

वेऊन प्रवास करण्यात त्यांना आनंद वाटत असे.

अध्यक्षांची तब्येत ठीक नसावी असे डॅमनला वाटू लागले.

विमान निघाले

‘एअर फोर्स एक’ या राक्षसी जेट विमानातून फक्त सातच माणसे अध्यक्षांच्या तुकडीत आहेत याचे अधिकाऱ्यांना आश्चर्य वाटत होते. त्या विमानाच्या विमानतळावरून नव्वे तर त्यातील आधुनिक यंत्रसामुग्रीमुळे, त्यांच्या प्रचंड वेगामुळे अधिकारी ‘राक्षस’ म्हणूनच त्याचा निर्देश करीत असत. आजच्या साहज प्रवाशात तिघेजण गुप्तहेर खात्यातलेच होते. इतकी भरपूर रिकामी जागा असताना पत्रकारांच्या सबळपा टोळक्यांची त्यात व्यवस्था होऊ शकली असती.

व्हाईट हाऊसवरून अध्यक्षांच्या तुकडीला घऊन निघालेल्या हेलीकॉप्टरचे अस्पष्ट दिवे धंधारातून चमकत चमकत विमानतळावर स्थिर झाले. प्रथम अध्यक्षांचा बाहेर आले. सभेच्यातील फिल्मने त्यांच्या उंच आकृतीचा मागोवा घेत घेत, जवळच उभ्या असलेल्या प्रचंड जेटपर्यंत प्रवास केला. त्यांचे पांढुरके केस विमानतळावरच्या कृत्रिम प्रकाशात एखाद्या घातुसारखे चमकत होते. अध्यक्षांनी घेतल्या शिडीवर पाह ठेवताच भोवतीच्या संरक्षक गार्ड्सनी त्यांना सॅन्यूट ठोकला. सध्या घातच मंद प्रकाशाने उजळलेल्या जेटच्या केबीनमध्ये अध्यक्ष स्थानापन्न झाले. त्यांच्या मागोवाच इतरांनीही झटकन् विमानात प्रवेश केला. आणि सध्याच्याच धंधाराचा वेध घेत अध्यक्षांच्या विमानाने उड्डाण केले.

सारे काही नेहमीसारखेच चालले होते. मध्यंतरी अलबुकर्क सेंटरवरून डॉ. एंजील्सच्या सेंटरवर अध्यक्षांच्या विमानाला वादळी हवेमुळे वेळ लायेच बरे दुरूब विलेही होते. ‘एअर फोर्स एक’शी अलबुकर्क सेंटरचे दळणवळणही पाळू होते. वादळी हवेच्या संदर्भात सेंटरवरून “दोन अंश डावीकडे” “दोन अंश उजवीकडे” अशा सूचना देण्यात येत होत्या. आणि इतक्यात....

अलबुकर्कमधील कंट्रोलर व्हीपवर आपली नजर रोखून बसला होता. लक्षापसा तेजाचा ठिपका क्षणभर मोठा झाल्यासारखा वाटून डावीकडे कोलसडला.

“ओह... ‘एअर फोर्स, एक’मध्ये कांहीतरी बिबाड झाला आहे.” तो थोड्याच थोरडला.

देखरेख करणारा सुपरवायझर घाईनेच रडार सेटजवळ आला आणि पडद्याच्या एका थंगाला निपचीत पडलेल्या त्या खुणेकडे भयभीत मुद्देने क्षणभर पहातच राहीला. हळू हळू तो ठिपका निस्तेज झाला आणि पडद्यातच विरून गेला.

“परमेश्वर त्यांचे रक्षण करो. परमेश्वरा !” कंट्रोलरने व्हास रोखीत म्हणले.

“एअर फोर्स एक! अलबुकर्क... अलबुकर्क आम्ही काय म्हणतोच हे सध्यातंय

ना? आमचा तुमच्याशी असलेला रडारचा संबंध तुटला आहे.

“ आमचे संदेश तुम्हाला एकू येतात का ?

त्या ३६० अंशांच्या संबंध पडद्यावर निष्फळपणे कंट्रोलरने आपले लक्ष्य शोधण्याचा प्रयत्न केला आणि चौथ्या वेळेस आपल्या गोठलेल्या झातांना चोळीत म्हणाला, ‘ भरे देवा ’ तो पुटपुटला, ‘ तो नाहीसा झाला. ’

आणि सकाळीच व्हाईट हाऊसमधून घोषणा करण्यात आली.

“ अल्बुकर्क एअर ट्रॅफीक कंट्रोल सेंटरमधील माहितीप्रमाणे काल रात्री दोन वाजून सदतीस मिनिटांनंतर अध्यक्षशांच्या विमानांचे कुठलेच अस्तित्व रडार पडद्यावर दिसून आले नाही. ”

“ विमानांशी संपर्क साधण्याचे सर्व प्रयत्न फसले आहेत. जोराच्या वादळाशी टक्कर होऊ नये म्हणून ते उंच उंच जात होते असे शेवटच्या वृत्तावरून कळते. शेवटच्या माहितीप्रमाणे विमान विन्सलो, अॅरोझोनपासून ४०-४५ मैलावर असावे. मजिक्च्या विमानतळावरील वैमानिक अध्यक्षशांच्या विमानाचा छडा लावण्याच्या प्रयत्नात आहेत. अधिक माहिती हाती येतांच जनतेच्या माहितीसाठी प्रसारीत करण्यात येईल. ”

उपाध्यक्ष फ्रेडरिक मॅडीगन

फ्रेड मॅडीगनच्या घरातला फोन जेव्हा खणखणत होता तेव्हा मॅडीगनला मोठे विशिष्ट स्वप्न पडलेले होते. त्यांच्या स्वप्नात त्यांच्या बायकोने एक सणसणीत खपराक हेन्सच्या मुस्कटात ठेवून दिली होती. हा सारा प्रकार मंत्रिमंडळाच्या बैठकीत घडत असला तरी ते स्वप्नच असल्यामुळे त्यांनी हेस्टरला, आपल्या पत्नीला आवरले नाही. शेवटी फोनच्या खणखणाटाने उपाध्यक्ष महाशय वास्तव सृष्टीत उतरले.

उपाध्यक्ष मॅडीगन हे सर्वसामान्य वकूबाचे गृहस्थ होते. त्यांच्या सर्वसामान्यत्वाचे द्वै वर्णन त्यांच्या एकंदर प्रकृतीच्या बाबतीतही अपवाद नव्हते. त्यांच्या शरीराच्या एकंदर ठेवणीत काही दोष अथवा त्यांना एखादे शाररीक व्यंग होते असे नव्हे तर त्यांचे एकंदर व्यक्तिमत्वच इतके सर्वसाधारण आणि अवर्णणीय होते की व्यंग चित्रकार देखील त्यांचे व्यंगचित्र काढताना तक्रार करीत असत. त्यातच आपण सर्वांना आवडावे, सर्वांनी आपणांविषयी अधिक आदर व्यक्त करावा अशी फ्रेडची धडपड असल्यामुळे तर त्यांच्या वाटणीला अनेकदा निराशाच येत असे. लोकांमध्ये ते लोकप्रिय असण्याऐवजी लोक त्यांच्याकडे सहानुभूतीने पहात असत आणि शक्य झाले तर त्यांच्याविषयी आदर दर्शवीत असत.

अध्यक्ष हेन्स मॅडीगनविषयी निराळ्याच दृष्टीने विचार करीत. त्यांच्याविषयी हेन्सच्या मनात थोडेसे आकर्षण होते असेच म्हणा ना. एक प्रकारच्या सहनशील क्षल्लप्तपणाने, कुतूहलाने आणि आकर्षणाने ते त्यांच्याशी जमऊन घेत.

हेन्सला मॅडीगन आवडत असत परंतु मॅडीगनच्या कुवतीची जाणीव अध्यक्षांना होती. पक्षाच्या एकंदरीत यंत्रणेमुळे निवडून आलेले ते काँग्रेसमन होते. सर्वात त्रासदायक गोष्ट अशी होती की अध्यक्षांच्या त्यांच्याविषयीच्या भावना मॅडीगनला ज्ञात होत्या.

त्यातच आपली उपाध्यक्ष म्हणून का निवड करण्यात आली आहे याचीही जाणीव त्यांना होती. पक्षांतर्गत दोन गटात आपलाच माणूस उपाध्यक्ष झाला पाहिजे म्हणून तीव्र लढा सुरू होता. कोणीही या बाबतीत माघार घेत नव्हते. परंतु शेवटच्या वाटाघाटीत कुठल्याच गटात नसलेल्या व्यक्तीला दोन्ही गटांनी माध्यता दिली होती. त्यांच्या निवडीनंतर अध्यक्षांनी केलेले त्यांचे खाजगी मूल्यमापन अजूनही त्यांना आठवत होते. “कदाचित, मला जर काही झाले तर तु अध्यक्ष होशील आणि काय घडेल कोण जाणे ? ”

या विचारातच उपाध्यक्ष घडपडत उठले आणि त्यांनी फोन उचलला.

“हॅलो ! ” ते झोपाळू आवाजात पुटपुटले.

“सर, मी बॉव डोव्हनपोर्ट बोलतोय...गुप्तहेर खात्यातून...अतिशय वाईट बातमी आहे.”

“वाईट बातमी ? ” मॅडीगनची झोप पार उडाली होती.

“एस् सर, एअर फोर्स एकची वेळ टळून गेली आहे. तुम्हाला याबाबतीत कळवावे असे आम्हाला वाटले.”

“वेळ टळली ? त्याला अपघात झाला आहे असे म्हणावयाचे आहे काय ?

“अजूनपर्यंत तसे काहीच कळले नाही सर. ...गेल्या तासाभरात आम्हाला त्यांच्याशी संपर्क साधता आलेला नाही. आणि कदाचित... कदाचित त्याला अपघात झाला असावा, सर्वजण विन्स्लो, अॅरोझॉनजवळ पहाणी करीत आहेत. व्हाईट हाऊसने तुम्हाला कळविण्यास सांगितले आहे.”

“हे तर फारच भयंकर आहे.” मॅडीगन म्हणाले, “आता मी काय करू ? ”

“तुम्ही तिथेच थांबा. तुमच्या निवासस्थानाजवळ आम्ही आणखीन दोन माणसे ठेवली आहेत.

“आणखी मागसे ? ती कशाला ? ”

गुप्तहेर खात्यातला आधिकारी क्षणभर बोलायचा थांबला. त्याला जणू धव्भ सापडत नव्हते. उपाध्यक्ष असले प्रश्न विचारीत बसेल अशी त्याची कल्पना नव्हती.

“कदाचित्... कदाचित अध्यक्षांना मृत्यू आला असला तर...”

आणि त्यानंतर त्यांच्या सर्व शरीरातून एक शिरशिरी गेली. जे घडावं अशी त्यांची सुप्त इच्छा होती त्याच्या कल्पनेने त्यांना स्वतःचीच लाज वाटू लागली. तसा तो दुष्ट मनुष्य नव्हता. फोन खाली ठेवताना त्याने परमेश्वराकडे क्षमेची याचना केली.

बय्यागृहाचे दार उघडले गेले. काहीतरी विपरीत घडले आहे या कल्पनेने बसपुठवेळी हेस्टर दारात उभी होती आणि आपल्या नवऱ्याच्या पांढऱ्या फटक वडलेच्या चेहऱ्याकडे रोखून पहात होती.

“ फ्रेड ! काय झालं रे ? ”

“ शाय गॉड हेस्टर, अध्यक्षाने विमान कोसळले असावे असे म्हणताहेत. ”

तिने पुढे होऊन त्याचे दोन्ही हात आपल्या हातात घेतले.

“ डॉर गॉड सेक, हेस्टर ” ‘ उत्स्फूर्त प्रामाणिकपणे, थरथरत्या आवाजात ते म्हणाले, “ मला अध्यक्षपद नको. अध्यक्षपदाला मी लायक नाही. ”

“ घूर्ख आहेस डार्लिंग. जे जे होईल त्याला सामोरा जा आणि जे शक्य असेल ते ही सर्व कर. आणि डार्लिंग मी तुझ्या पाठीशी उभी आहे ना. मला शक्य असेल ती सर्व बसत मी करीन. ” ती संथ आणि नाटकी आवाजात म्हणाली. तिचे शब्द दृष्टाद्या पडलेल्या नाटकातील कृत्रिम संवादासारखे वाटत होते. तिच्या शब्दांनी सर्वांच्या अनातील निराशेचे वादळ दूर पळाले आणि थोडीशी तरतरी वाटू लागली. या आपल्या समजूतदार, सुंदर प्रेयसीविषयी त्याला कृतज्ञता वाटू लागली.

प्रेत सापडले ?

बसळ बसळ छत्तीस तासपर्यंत विमानाचे अवशेष सापडले नव्हते. बॅरोझोनच्या शिथिल सर्वत्र शोध घेतला जात होता. एका प्रवासी विमानाच्या पायलटला संतराळातून खाली बकाकणारे विमानाचे शोपट दिसले.

जाता शोध संपला होता. मृत देहांचा शोध घेणे हा निराळा प्रश्न होता.

विमानाचा मुख्य भाग शोपटापासून सुमारे दीड मैलावर आढळला. एका खिडीच्या बायल्याशी संपूर्णतः भग्न झालेला आणि चिघड्या उडालेला हा भाग अस्ताव्यस्त दिसत होता. अतिशय वेगाने तो खाली आदळला असला पाहिजे हे स्पष्टच दिसत होते.

त्याचा भाग बराचसा चिखलात रुतलेला होता. वादळांमुळे खिडीच्या डग्या घाजू-छाही अनेक अवशेष इतस्ततः पसरले होते. पहिल्यांदा कोणाचेच मृतदेह दिसू शकले नाहीत. या ताऱ्या पसान्यातून त्यांचा शोध घेणे अवघड तर होतेच, परंतु त्यापेक्षा शेतीची बोळख पटवून घेणे त्याहून दुरापास्त होते.

बस्यळींना मृत्यूने गाठले होते. परंतु नुसते ते मरण पावले असे म्हणून भागत नव्हते. राष्ट्राला त्याबद्दलचा शारिरीक पुरावा पाहिजे होता.

या गुंतागुंतीच्या नाजूक प्रश्नांची उत्तरे देण्याची जबाबदारी अनरल दुनबार यांच्यावर पडलेली होती. एखाद्या सभ्याच्या मोहिमेसारखी त्यांनी सर्व व्यवस्था केलेली होती. त्यांनी मुख्य कचेरी आणि अवळच सपर्क केंद्राचे तंबू ठोकले होते. या सर्व क्षेत्रात प्रवेश करण्यास त्यांनी बघ्यांना बंदी केली होती. एस्. बी. आय. (बथेरिकन गुप्तहेर संघटना व संशोधन केंद्र) ने स्वतःच्या ठीक तज्ञांची एक तुकडी

पाठून दिली होती. 'एअर फोर्स एक'च्या अवशेषांची आणि त्यातील प्रवाशांची पहाणी करण्यासाठी मोठ्या नाखुशीनेच जनरलने फारच थोड्या पत्रकारांना परवानगी दिली होती.

हे सर्व पत्रकार अतिशय अनभवी होते. त्यापैकी बऱ्याच जणांनी महायुद्धात प्रत्यक्ष रणांगणःवर युद्ध ही काय चीज आहे हे जवळून पाहिलेले होते. परंतु हे भयानक दृश्य पाहून एका पत्रकाराला तर हुडहुडीच भरून आली.

'एअर फोर्स एक'वर एकंदर सोळाजण होते. त्यापैकी चार जणांच्या मृतदेहाची ताबडतोब तात्पुरती ओळख पटविण्यात आली. त्यांच्यामध्ये अद्यक्षांचा मृत देह पळूता.

आय्. पी. बी. आणि ए. पी. (वृत्त संस्था) च्या प्रतिनिधीने जुजबी माहिती-विषयीचे फोन आपल्या संस्थांना केले होते. इतक्यात फिरत फिरत दुनबार संपर्क केंद्रात आले आणि त्यांनी कॉफीची मागणी केली.

"काही नव्या ओळखी पटल्या काय?" एका पत्रकाराने विचारले.

"आतापर्यंत काहीतरी कळावयास पाहिजे होते." जनरलने उत्तर दिले.

त्यांनी आपली कॉफी अद्याप संपवित्री नव्हती तोच हवाईदलातील एक पोलीस धावतच आत आला.

"जनरल दुनबार" सॅल्युट ठोकित तो म्हणाला; "तुम्हाला ताबडतोब एम्. बी. आय्. च्या तंबूत बोलावले आहे."

दुनबारने कॉफीचा कप खात्री ठेवीत विचारले, "काय भानगड आहे?"

"सर्, मला तसे निश्चित माहीत नाही, पण बहुतेक त्यांना अद्यक्षांचा मृतदेह चापडला असावा."

जनरल आणि दोघे पत्रकार जवळजवळ धावतच ओळख तंबूकडे गेले. दुनबार आत गेले आणि दोघे पत्रकार बाहेरच थांबले.

दुनबार आणि डेव्हीस एकाच वेळी बाहेर आले. दोघांनीही जणू निराशेच तारखेच मुखवटे धारण केले होते. त्यांच्या सर्व चेहऱ्यावर आश्चर्याचे जाळे विणलेले होते.

हा आगातुक कोण ?

डेव्हीसने आपली मान झटकन् हलवली. आपल्या थकलेल्या कपाळावरून त्याने हातांची बोटे चोळली. दुनबारने एक वेळ पत्रकारांच्या उत्सुकतेने भरलेल्या चेहऱ्यांकडे सहानुभूतीची नजर टाकली आणि म्हणाला, "एक क्षणभर तुम्ही दोघेच आत आ. हवाई पोलिसाने सुद्धा हे ऐकू नये अशी माझी इच्छा आहे"

त्याच्या पाठोपाठ ते निघाले. तंबूपासून दहा यार्डांवर आल्यावर दुनबार म्हणाले; "हे सर्व अनुअॉकिशअली चालले आहे. मी वॉशिंगटनशी बोलणी केल्याशिवाय एखादा प्रसिद्धी देऊ नका."



“मी वॉशिंग्टनशी बोलणी केल्याशिवाय याला प्रसिद्धी देऊ नका”

त्यांनी माना डोलावल्या.

“ठीक आहे. एफ्. बी. आयने त्या प्रेतांच्या बोटाचे ठसे घेतले आहेत. अजूनही ओळख न पटलेल्या प्रेतांसकट विमानावर असलेल्या सर्वांच्या ठशांशी त्यांनी ते ताडून पाहिले आहेत. मध्यक्षांच्या ठशांशी त्यांची तुलना करण्यात आली. या सापडलेल्या प्रेतांच्या दातांचाही अध्यक्षांच्या दातांच्या आलेखाशी पडताळा पहाण्यात आला आहे. ‘एअर फोर्स एक’ वरील इतर व्यक्तींच्या दातांच्या आलेखांशीही पडताळा पहाण्यात आला आहे. सगळी उत्तरे नाकारार्थी येताहेत.”

“नकारार्थी? तुमच्या म्हणण्याचा अर्थ तरी काय?”

“मला असे म्हणावयाचे आहे की, “दुनवारनी संयपणे, एक एक शब्द तोलून मापून योजित सांगितले, की अध्यक्षांचा आहे असे वाटणारा मृतदेह हा त्यांचा तर नाहीच, परंतु विमानात प्रवास करणाऱ्या कोणाचाही नाही.”

पत्रकार परिषद

मंत्रिमंडळाची महत्त्वाची बैठक भरली होती. निर्माण झालेल्या परिस्थितीच्या संदर्भात घटनात्मक पेचप्रसंगाचा विचार करण्यासाठी अमेरिकेच्या सुप्रीम कोर्टाचे

सर्वोच्च न्यायाधीश यांनाही पाचारण करण्यात आले होते. बऱ्याचशा कडूगोड चर्चेनंतर मंत्रिमंडळाने उपाध्यक्षांनी 'कार्यकारी अध्यक्ष' म्हणून स्वतःच घोषणा करण्याला समती दिली. स्वतः उपाध्यक्षांनी राष्ट्राला उद्देशून ही घोषणा करण्याची जबाबदारी स्वतःवरच घेतली.

अध्यक्षांच्या मृत देहाचा मागोवा घेण्याचा प्रयत्न सुरूच होता. परंतु कुठलीच यशाची बिन्दू दिसत नव्हती. जी गोष्ट अशक्य वाटत होती तिच्याबद्दल सर्वांनाच संभ्रम निर्माण झाला होता. हेन्स यांचा मृतदेह सापडून, त्यांची ओळख पटून सारे सोपस्कार होईपर्यंतचा मनावर पडलेला ताण सहन करणे मॅडीगनला अशक्य होते; परंतु मॅडीगनपुढे अनेक प्रश्न आ वासून उभे होते. सान्या जगभर वादळापूर्वीची शांतता पसरली होती.

"जनरल" आपल्या अमान्य होणाऱ्या तर्कशास्त्राला कवटाळीत कार्यकारी अध्यक्षांनी चौकशी केली, "तो मृतदेह हेन्सचाच असला पाहिजे. दुसरे काहीच शक्य दिसत नाही. एफ. बी. आय्. ची काहीतरी चूक होत असली पाहिजे."

"नाही सर, त्यात काहीच चूक नाही. त्या बोटांच्या ठशांनी त्यांनी आतापर्यंत सात वेळा तुलना करून पाहिली आहे. दातांचीही तीच तऱ्हा आहे. आणखी एक महत्त्वाची बाब पुढे आली आहे सर. अजून कुणालाही हे कळविण्यात आले नाही. काही डॉक्टरांच्या मते तर सापडलेला मृतदेह हा अध्यक्षांपेक्षा थोडासा बुटका आहे. त्यांना तशी खात्री देता येत नाही परंतु या बाबतीत ते पैज मारावयासदेखील तयार आहेत."

"मग, आपण सध्या कुठपर्यंत आलो आहोत."

"ते मला माहिती नाही सर. मी स्वतः तर अगदी चक्रावून गेलो आहे. एकच शक्यता सध्या दिसते आहे; पण त्यातून हजारो प्रश्न निर्माण होत आहेत. अव्यक्त एअर फोर्स एकमध्ये नसावेतच."

"मग आहेत तरी कुठे?" मॅडीगनने दीर्घ श्वास रोखीत विचारले.

अमेरिकेच्या इतिहासातील सर्वांत सामान्य वक्रवाच्या उपाध्यक्षाने आपल्या पत्रकार बैठकीला पूर्वनियोजित ममुदा वाचून दाखवण्यास सुरुवात केली. ते संय आवाज जात वाचत होते तरीही त्यांच्यातील निराशा आणि अपूर्णता जाकली जात नव्हती.

ते म्हणाले, "हवाई दलाने मला असा सल्ला दिला आहे की, कदाचित जेव्हा "एअर फोर्स एक"ला अगघात झाला तेव्हा अध्यक्ष त्यात नसावेत."

"विमानातून प्रवास करणाऱ्या सात जणांकी सहा जणांच्या मृत देहाची ओळख पटलेली आहे. या सहा जणात अध्यक्षांचा मृत देह नाही."

"अपघातस्थळी सापडलेले प्रवाशांचे सातवे प्रेत असे दर्शवीते की, हा प्रवासी विमानाच्या पाठीमागच्या बाजूस, म्हणजे अध्यक्षांच्या कॅबीनजवळूनच प्रवास करीत असावा."

“ या प्रताची ओळख पटविण्याचे अनेक प्रयत्न आतापर्यंत निष्फळ ठरले आहेत. अध्यक्ष हेन्सच्या बोट्यांच्या ठशाशी अथवा त्यांच्या दातांच्या आराखड्यांशी त्यांचे फसलेही साम्य आढळून येत नाही.”

“ या आगांतूक भाणसांच्या विमानातील हजेरीबद्दल हवाई दलाला कसलाच खुलासा करता आलेला नाही. त्यांचे विमानातील अस्तित्त्व अध्यक्ष विमानात बसूते या म्हणण्याला पुष्टी देत आहे.”

“ या रहस्यपूर्ण परिस्थितीची चौकशी करण्यास मी मध्यवर्ती इंग्लिज्मस संस्थेच्या मदतीने एफ. बी. आयला सांगितले आहे. या क्षेत्रात फसवणूक, घातपात आणि किडन्यापींग किंवा या सर्व शक्यतांचा एकत्रित असा विचार करून समावेश करण्यात आला आहे.”

“ माझ्या देशबांधवांना मी अशी विनंती करतो की, या रहस्यपूर्ण, दुर्दैवी घटकेची चौकशी पूर्ण होईपर्यंत त्यांनी घाईने कुठलेही निष्कर्ष काढू नयेत. वाजवी छत्सुकतेने आशंका दाखवू नयेत. जर एखाद्या गुप्त अंतराष्ट्रीय कटाला अध्यक्ष हेन्स बट्टी पडले असतील तर युनायटेड स्टेट्स् योग्य ती कारवाई करील.”

पत्रकारांना अधिक माहिती पाहिजे होती.

प्रश्न : उपाध्यक्ष महाशय, अपघाताच्या रात्री अध्यक्षांना विमानात आरूढ होताना अनेकांनी पाहिले आहे याचा आपण खुलासा करू शकाल काय ? आणि हा आगांतूक विमानात कोठून टपकला ? ही फसवणूक कशी करण्यात आली ? आणि का ? एखाद्या खुलासा करण्याची तसदी घ्याल काय ?”

उत्तर :—“ मला याबद्दल काहीही माहिती नाही. ‘एअर फोर्स’ एकंच्या उड्डाणाच्या वेळची स्थिरचित्रे आणि चलचित्रे असे दर्शवितात की विमानात सात प्रवासी चढले. त्यापैकी एक जर्मि हेन्स किंवा त्यांच्या सारखाच एखादा जुळा होता. एखादा प्रकारची घाडसी फसवणूक करण्यात अनेक जणांचा हात असला पाहिजे. आतापर्यंत त्यांच्यापैकी काहीनी तरी उजेडात येऊन सत्य कथन करावयास पाहिजे होते.”

प्रश्न :—“ या घडलेल्या सर्व प्रकारात रशिया अथवा लाल चीनचा काही हात असला अशी शंका घेण्यास जागा आहे काय !”

उत्तर :—“ यांच्यावर विश्वास ठेवावा असा कुठलाच पुरावा उपलब्ध नाही. अर्थातच जोपर्यंत हे सर्व रहस्य उलगडत नाही तोपर्यंत कसल्यातरी गुप्त कटांची शक्यता गृहीत धरूनच चालावे लागेल.”

प्रश्न :—“ उपाध्यक्ष महाशय, जर कम्युनिस्टांचा हा कट आहे असे सिद्ध झाले तर युनायटेड स्टेट काय करील ?”

उत्तर :—“ जे आवश्यक असेल ते सर्व.”

प्रश्न :—“ म्हणजे काय ?”

उत्तर :-“ अद्यक्षांचे काय झाले यावर ते अवलंबून राहिल. जर ते जिवंत अस-
तील आणि आंतरराष्ट्रीय ब्लॅकमेल करण्याच्या उद्देशाने अडकवून ठेवण्यात आले
बसले तर अद्यक्षांना सुरक्षित परत आणण्याच्या दृष्टीने आपणास उपाय योजावे
आवतील.

प्रश्न :-“ जर लाल चीननेच श्री. हेन्सना किडन्याप केले असेल तर महाशय,
चीनच्या कोणत्याही मागणीची आपण पूर्णतः करणार आहोत काय ?”

उत्तर :-“ ते मागणीवर अवलंबून राहिल. ”

आंतरराष्ट्रीय प्रेस सव्हीस

आंतरराष्ट्रीय प्रेस सव्हीसच्या वॉशिंग्टन येथील कार्यालयात पत्रकारांची चौकडी
आपले डोके धाशीत, कांध्याकुट करीत बसली होती. वॉशिंग्टनचे प्रमुख गुंथर डॅमन
बांनी बोलाविलेल्या त्यांच्या खास बैठकीला आंतरराष्ट्रीय प्रेस सव्हीसच्या सर्व
बाळांचे प्रमुख डी व्हेरीन हेही खास न्यूयॉर्कहून आले होते. बाकीचे तिघेही ज्येष्ठ
पत्रकार होते. रॉबर्ट पिचर हे विमाने आणि विमानविद्येतील तज्ञ होते. माल्कम
बोम्स यांनी व्हाईट हाऊसवरील घडामोडी ‘कव्हर’ केल्या होत्या आणि चेत् व्हे
धरक्षण प्रतिनिधी होते. डी व्हेरीन यांनी गुंथर डॅमनलाच आजच्या बैठकीचे सूत्रत्व
बहाल केले होते.

गुंथर म्हणाले, “जोन्सो तू अपघातस्थळी होतास तेव्हा अजूनही जनतेला
बाहोत नसलेली काही विशेष माहिती या प्रेताबद्दल तुला सांगण्यात आली
होती काय ?”

व्हाईट हाऊसवरील प्रतिनिधी म्हणाला, “डॉक्टरांच्या म्हणण्याप्रमाणे या प्रेताची
पंची निराळी आहे. त्यामुळेच ते प्रेत हेन्सचे नाही याबद्दल त्यांची खात्री झालेली
आहे. ही उंचीची भानगड कुठेच नोंदविली मात्र गेलेले नाही.”

गुंथरने आपला मोर्चा हवाई पत्रकारांकडे वळविला.

“पिच, तू ‘एअर फोर्स एक’ला उड्डाणाच्या वेळी पाहिले आहेस. विमानात
हेन्सच बसले याबद्दल तुला खात्री आहे काय ?”

“मला वाटते हे मला शपथेवरदेखील सांगता येईल. त्यावेळी रात्र होती हे
बिसरू नका. मी जवळजवळ पंचवोस तीस यार्डावर होतो. त्यांचे पांढरे केस दिसत
होत. नेहमीचीच चाल, ढब होती. ति तकीच उंची होती.

“तू त्यांचा चेहरा पाहिलास काय ?”

“अं हं, स्पष्टपणे नाही. इतक्या लांबून तो स्पष्ट दिसणे शक्यच नव्हते आणि
बांध्या चेहऱ्यावरच्या खाणाखुणा न्याहाळणे कठीणच होते.

“म्हणजे त्यांच्यासारखाच दुसरा कोणी असणे शक्य होते.”

बोम्स मध्येच म्हणाला, “तुम्ही जर या जुळ्याच्या अथवा फसवणुकीच्या
विचारीचा पाठपुरावा करणार असता तर यात मोठीच शंका आहे.”

“कोणती ?” डॅमनने पृच्छा केली.

“मी आताच तुम्हाला सांगितले की, ते रहस्यपूर्ण प्रेत हेन्सपेक्षा टॅगण्या माणसाचे आहे. ‘एअर फोर्स एक’ मध्ये चढणारा, अध्यक्ष हेन्स सारखाच दिसणारा माणूस हेन्सच्याच उंचीचा होता.”

“तू म्हणतोस हे खरे ?” गुंथरने मान्य केले. “परंतु तो जर हेन्स नाही तर मग विमानातून कोणी प्रयाण केले ? हे रहस्यपूर्ण प्रेत हेन्सचे नाही तर सध्या आपले अध्यक्ष आहेत तरी कोठे ? क्षणभर ते दारले नाहीत असे गृहीत धरू, माझी सदसद्विवेकबुद्धी मला तशी ग्वाही देत आहे. पण मग ते कुठे निघून गेले आहेत ? एकाने तरी कॅम्प डेव्हीडला चौकशी केली आहे काय ?”

(अमेरिकेच्या अध्यक्षाना निवांतपणा हवा असेल तर कॅम्प डेव्हीड हे त्यांचे खास निवासस्थान आहे.)

“कॅम्प डेव्हीड, अशक्य.” जोन्सने ही शक्यता उडवून लावली.

“का ?”

“कारण जमीन हेन्स या जागेचा तिरस्कार करित असत. तुम्हाला आठवतंय गुंथर ? अध्यक्षपदाचा भार अंगावर घेतल्या घेतल्या त्यांनी प्रथम कॅम्प डेव्हीडला टाळे ठोकले होते. का हे कुणालाच ठाऊक नाही. आपण काटकसरीसाठी बसा निर्णय घेतला असे अध्यक्ष म्हणत असत. परंतु हे कारण कोणालाच संयुक्त वाटले नाही. तसा काही तेथे फारसा खर्च येत नव्हता. हेन्सला ती जागाच आवडत नव्हती आणि म्हणूनच त्यांनी या जागेचा कधीही उपयोग केला नाही.”

“तरीही मला बसे वाटतंय जॉन्सो, आपण एकदा पडताळा घेतला पाहिजे. तूच उद्या तिकडे का जात नाही ?”

डोंगरे
अणुसारी
अणुसारी
हेअर ऑइल

- काळे भोर, विपुल, रेशमी केंसांसाठी.
- शांत झोपेसाठी.
- केंसांतला कोंडा नाहीसा होण्यासाठी.

सुर्वर्ण-१

“ओके. परंतु दर मैलागणिस दहा सेंट मला देऊन, आंतरराष्ट्रीय प्रेस सर्व्हीसचा पैसा तू उधळतो आहेस.”

“मी ही जबाबदारी जरूर घेईन.” गुंथर डॅमन म्हणाले आणि त्यांनी दुसरीच शक्यता चर्चेसाठी पुढे मांडली.

चकवा

“रशियाबद्दल काय ?”

“रशिया ?” डिव्हेरीन यांनी अविश्वासाच्या स्वरातच विचारले, “रशियात काय करित बसले आहेत ते ? रशियनांनी त्यांना किडनेप केलंय असं तर तुला सुचवायचं नाही ना ?”

“नाही. ती गोष्ट काही शक्य वाटत नाही. कदाचित्...कदाचित् छाल चीनबद्दल काही शिजत असेल.”

“हे काहीतरीच वाटतय गुंथर” जोन्स म्हणालां, “घटकाभर तुझ्या म्हणण्याप्रमाणे या गुप्त, अत्युच्च बैठकीसाठी ते रशियाला गेले आहेत असे गृहीत धरले तरी इतका वेळ ते अज्ञातवासात रहातील असे वाटतय तुम्हाला ? सध्याची ही अस्थिर परिस्थिती पाहूनही ते गप्प बसतील ?”

“अपघात होऊन जवळ जवळ दोन दिवस उलटून गेले. बरं, एक पाऊल पुढे जाऊन तुला असे नाही वाटत का की आपण कुठे जात आहोत याची त्यांनी उपाध्यक्षांना कल्पना दिली नसेल ? राजकीय दृष्ट्या मॅडोगन अगदीच सामान्य असेल, परंतु जर्मी हेन्ससारखा जबाबदार मनुष्य कोणालाही न कळविता निघून जाईल ?”

‘जर ते रशियाला गेले असतील,’ पिचर म्हणाला.

“तर मग ‘एअर फोर्स एक’ची पाम स्त्रींमधी वारी कशासाठी होती ?”

“चकविण्यासाठी.” डॅमननी सुचविले, “सर्वांना ते कॉलीफॉर्नियाला गेले आहेत असा समज करून घेण्यासाठी. कदाचित् मास्कोला जाण्यासाठी त्यांनी दुसऱ्या विमानाने प्रयाण केले असावे. मला वाटते पिचर तूच या दृष्टीने पाणी कुठे मुरतय का याचा शोध घे.”

“बरं पुढे ?”

“त्याच दिवशी अँड्र्यू विमानतळावरून एखादे मोठे विमान निघाले काय हे पहा.”

जोन्सला अजूनही ही विचारसरणी पटत नव्हती. तो म्हणाला, “गुंथर, एवढा मोठा अपघात झाल्यावर हेन्स तोंडाला कुलूप लावून बसतील ही अशक्य गोष्ट आहे.”

आपल्या जागेवर तो गोंधळल्यासारखा, गजून गेल्यासारखा खाली बसला. तो अती श्रमाने, मनावर पडलेल्या ताणाने मानसिकदृष्ट्या आणि शाररिकदृष्ट्या

थकला आहे हे डॅमनच्या लक्षात आले. “जोन्सी तू आता घरी जाऊन निवांत झोप का घेत नाहीस ? त्या भयंकर अपघाताच्या दृष्यांचा तुझ्यावर फारच परिणास झालेला दिसतोय.”

“भयंकर या शब्दांनी वर्णन करणेच शक्य नाही. पिच जर तिथे असता तर त्याच्यावर इतका परिणाम झाला नसता. चिबलेली, उध्वस्त झालेली विमाने कधी दिसतात हे त्याला चांगले माहीत आहे. मी जे काही पाहिले त्याच्यावर माझा मुळी विश्वासच बसत नाही. आणि हे नुसत्या अवशेषांच्या अथवा प्रेतांच्या बाबत तीतच नाही.”

“कितीतरी बस्तू मी गोळा केल्या आहेत. आणि तो मला सापडलेला बूट. त्याचे बंदसुद्धा सोडलेले नव्हते. आणि हा उंच केलेला बूट होता. जेव्हा मी त्याला हातात घेऊन कुरवाळले तेव्हा मानवी जीवनाच्या क्षणभंगुरतेच्या जाणिवेने माझे विचारचक्र फिरत होते.”

“त्या विशानावरच्या कुणातरी प्रवाशाला आपल्या ठेंगुपणाच्या वैगुण्याचे प्रासलेले असले पाहिजे. आणि त्या जीवाने त्यासाठी केवढा आटापिटा केला होता. गुंथर तुला काय झालंय ?”

डॅमन जवळ बवळ आ वासून त्याच्याकडे पहात होता.

“कसला बूट तुला सापडला म्हणालास ?” आपला श्वास रोखित त्याने विचारले.

“साधा उंच केलेला बूट. त्याला आपली थोडीशी उंची वाढविण्यासाठी. का पण....”

व्हाईट व्हाऊसचा प्रतिनिधी स्वतःला सावरीतच पुटपुटला, “परमेश्वरा, उंच केलेला बूट.”

“वा.” डॅमन म्हणाला, “उंच केलेला बूट...निश्चितच आपले व्यंग झाकण्यासाठी तो कोणी वापरला नसला पाहिजे....त्या विमानात एक आगांतुक होता.... त्यानेच जमीं व्हेस इतके उंच दिसावे म्हणून त्यांचा उपयोग केला असला पाहिजे.”

कॅम्प डेव्हीडहून परत

सूचनेप्रमाणे साल्कस जोन्स कॅम्प डेव्हीडची वारी करून परत आला. तो घरी आला तेव्हा पार थकून गेला होता. झोपण्यापूर्वी त्याने दोन फोन केले.

पहिला कॉल डॅमन गुंथरला होता.

“गुंथर...जॉन्सी. मी कॅम्प डेव्हीडहून परत आलो आहे. तिथे स्मशान शांतीचा पसरलेली आहे...कुठल्याच हालचालीच्या खुणा दिसून येत नाहीत.”

“यात मला कसलेच आश्चर्य वाटत नाही.” गुंथर म्हणाले, “माझ्या टाळक्यातून निघालेल्या मास्कोच्या शकलीचाच पाठपुरावा करावा लागेल.”

“शक्य आहे.” जोन्स अशा काही अलिप्तपणे म्हणाला की क्षणभर डॅमनचा लहानसा धक्काच बसला.

चौथी सचित्र आवृत्ती

□ □

राजा शिवछत्रपति

□ □

ब. मो. पुरंदरे

□ □

मूल्य : रुपये बेचाळीस फक्त

□ □



“जॉन्सी, तुला काही झालं आहे काय ?”

“नाही गुंथर, मला तुला दुखविण्याची इच्छा नव्हती; फक्त मी पार गळून गेलो आहे. लवकरच या प्रकरणाचा तोंड मीच फोडीन,...विचार कर.”

जॉन्सने फोन बंद केला. पाच मिनिटांनी त्याने सार्वजनिक डिरेक्टरीमध्ये नसलेला एक नंबर फिरवला. हा फोन त्याने मध्यवर्ती ब्युरो ऑफ इन्व्हिस्टीगेशनच्या डायरेक्टरला, पॉल रिअरडन यांना केला होता.

दुसऱ्या दिवशी, आपल्या आंतरराष्ट्रीय प्रेस सन्विहसशी प्रतारणा करतो आहेत या दुःखी मनानेच - तो ठरलेल्यावेळी एफ. बी. आय. च्या कार्यालयात रिअरडनला भेटला. आपल्या कार्यालयात आपण कोठे जातो आहेत हे त्याने कोणालाच सांगितले नव्हते. आपल्या तातडीच्या खाजगी कामासाठी तासभर तो जणू बाहेर पार होता.

रिअरडन यांनी त्यांचे अतिशय अगत्याने स्वागत केले. त्यांची बोलणी संपताना ते म्हणाले, “आपण येण्याची तसदी घेतलीत. फार आभारी आहोत. तुम्ही सांगितलेल्या दिशेने आम्ही जरूर प्रयत्न करून पाहू. बरं...बरं असं सांगा की... तुमचे लग्न झाले आहे का ?”

“हो. का ?”

“मग मला आशा आहे की तुम्हाला झोपेत बोलण्याची सवय नसावी.”

ब्रिटीशांची घोषणा

ब्रिटीश पंतप्रधानांनी युनायटेड स्टेट्सच्या उपाध्यक्षांना पाठिंबा देणारे पत्रक प्रसिद्ध केले. पत्रकात, “अमेरिकेच्या अध्यक्षीय सुरक्षिततेबद्दल प्रार्थना करित असतानाच, ब्रिटीश राष्ट्र, या दोन महान देशांच्या अनंत काळापासून असलेल्या, स्वातंत्र्य आणि समतेच्या तत्वांवरचा विश्वास पुनश्च उद्घोषित करित आहे.”

खाजगीरित्या मात्र ग्रेट ब्रिटनच्या पंतप्रधानांनी टेलीफोनवर मॅडोगनला आपल्या घात परंतु निश्चयी आवाजात विचारले, “तुमच्या राष्ट्रात हे चाललय तरी काय ?”

आणि हाच प्रश्न ब्रिटीश वृत्तपत्रे जाहीरपणे विचारित होती. आणि केनडॉच्या बघानंतर थोड्याच वर्षांत अधिकार सूत्रे हाती घेतलेले जर्मी हेन्स अचानक नाहीसे व्हावेत याबद्दल अमेरिकन गुप्तहेर. खात्याला दोष देत होती. हे खाते आपल्या अकार्यक्षमतेवर पडदा टाकण्याचा प्रयत्न करित आहे असाही सूर वृत्तपत्रातून उठत होता

आणि याचवेळी अॅरिझॉनहून एक बातमी आली-

(क्रमशः)

[रॉबर्ट जे. सर्लिंगच्या ' The President's Plane Is Missing 'चे संक्षिप्त रूपांतर.]

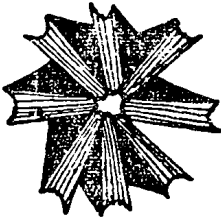

मातृपूजन

कौटुंबिक जिव्हाळ्याचे मनोज्ञ दर्शन

न. वि. पणशीकर

अमरेंद्र गाडगीळ यांनी संपादन केलेला मातृपूजन या पुस्तकात एकूण सहा स्वतंत्र प्रकरणे आहेत. त्यातील 'माझी आई' या प्रकरणात तीनही लेखिकांच्या तीन वेगवेगळ्या भूमिकातून कै. राधाबाई गाडगीळ यांच्याविषयीचा असा म आदरभाव यथार्थपणे व्यक्त झाला आहे. या आठवणींची मांडणी करताना विशेष रसापकर्ष न होता या सर्वच लिखाणाला कौटुंबिक जिव्हाळ्याचे एक मनोज्ञ रूप देण्यात लेखिका यशस्वी झाल्या आहेत.

'आमची आई' या प्रकरणात एकूण चौदा कवींच्या कविता समाविष्ट केल्या आहेत. महाराष्ट्र कवि यशवंत यांची गाजलेली 'आई' व त्या 'आई'च्या निर्मितीची कुळकथा या प्रकरणात दिल्यामुळे आनंद झाला. या संग्रहातील पहिल्या तीन कविता पूर्वी प्रसिद्ध झालेल्या व सर्वतोमुखी आहेत असे संपादक म्हणतात. कै. कवी मायदेव यांचीही आईविषयीची कविता तितकीच लोकप्रिय झालेली होती. ती या संग्रहात का घेतली नाही? दिनांक घायचा होताच तर पाहिल्या तीन जुन्या कवितांचा का दिला नाही? इतर नवीन कवितांपैकी राजा मंगळवेढेकर यांची कविता लक्षणीय आहे. त्यांची रचना मुक्त असली तरी आशय घन असल्यामुळे परिणामरमणीयता सहजगत्या साधली आहे.

व्यक्तिगत संस्मरणे हे प्रकरणही दर्जेदार उतरले आहे. यातून सरस निरस निडडगेच कठीण. कालेलकर, माडखोलकर, वसंत सबनीस, वामन चोरखड यांची संस्मरणे स्मरणात राहतील अशी आहेत.

या पुढील प्रकरण तात्त्विक लेख या नावाने आहे. श्री. प. स. देसाई व राधवेंद्र रामदासी या दोघांचे लेख प्रथम आहेत. देसाई यांनी परमहंसांची किमया सांगण्याचा प्रपंच केला असला तरी या प्रक्रियेमागची किमया त्यांना उलगडून दाखविता आलेली नाही. सोपानदेवांचा लेख हृद्य आहे. झोली सहजमुंदर आहे. रत्नाकर मतकरी यांचा लेख विशेष वाटला. या लेखात स्वतंत्र दृष्टिकोन आहे. भावना आणि दुर्दी यांचा सुरेख संगम या लेखात दिसून येतो. आई ही पूजनीयच;

परंतु तीही अखेर एक मानव आहे आणि त्यादृष्टीने तिच्यातही काही दोष असू शकतात याचा विचार मांडताना श्री. मतकरी यांनी फार संयम दाखविला आहे. आईचे वात्सल्य, माया किंवा त्याग हा स्थलकालसापेक्ष आहे हे सुस्पष्ट करून घी. मतकरी यांनी तिचे गुण आणि दोष यातील सीमारेषा इतक्या हळुवारपणे स्पष्ट केल्या आहेत की, क्षणभर वाचक अंतर्मुख व्हावा.

तीन लेख

पाच प्रकरणातील शेवटचे लेख तीन सुविद्य महिलांनी लिहिले आहेत. त्यामुळेच 'माता' याविषयीच्या त्यांच्या विचारांना फार महत्त्व आहे. सौ. विद्या बाळ यांनी दुरुशिक्षित मध्यमवर्गीय कुटुंबातील आईची सर्व प्रकारची चित्रे अतिशय वास्तवपूर्ण व अंतरीच्या जिऱ्हाळ्याने चित्रित केली आहेत. त्यांनी मांडलेली वस्तुस्थिती ही आज दिसणारी सत्यस्थिती आहे. कोणीही कुडेही पाहू शकतो. त्यांचा आजवरचा व्यासंग आणि सामाजिक दृष्टिकोनातून त्यांनी केलेले सूक्ष्म निरीक्षण यांचा सुंदर ससन्वय या लेखात दिसून येतो. विशेषतः हा लेख आजच्या मातांना व भावी मातांनाही बोधप्रद आहे. सौ. स्नेहलता दसनूरकर यांनी स्त्री-स्वातंत्र्यासंबंधी आपली भूमिका सुस्पष्ट केली असले तरी त्यांनी फक्त एकच बाजू मांडली आहे. त्यांनी मांडलेले विचार नवीन नाहीत. पण त्यांच्या विचारांना असलेली दुसरी बाजू लक्षात घेऊनच त्यांनी आपली आग्रही मते स्पष्ट करायला हवी होती. स्त्री-स्वातंत्र्य आणि स्त्रीचा विकास हा एक अतिशय महत्त्वाचा आणि स्वतंत्र विवेचनाचा विषय असल्यामुळे, त्यावर स्वतंत्रच लेख लिहिणे आवश्यक आहे. परिस्थितीच्या पृष्ठभूमीत त्या विषयाचा ऊहापोह करणे शक्य होणार नाही. सौ. शैलजा राजे यांनी आजच्या आईची व्यथा सांगताना वस्तुस्थिती सांगितली असली तरी या समस्येतून सुटकेचा निश्चित असा मार्ग सांगण्याचे टाळले आहे. पतीच्या अर्थादित पगारात संसाराचे गाडे रेशले जात नाही म्हणून पतीची सहवर्मचारिणी नोकरी करू लागली. ही नोकरी ज्या गरजेपोटी निर्माण झाली ती गरज भागविण्यापूर्वी स्त्री आपल्या पात्रतेचा विचार करते का? भौतिक सुधारणा, सुल्लसोयीकडे आकर्षित झालेली स्त्री वैचारिकदृष्ट्या संपन्न होते का, होण्याचा प्रयत्न करते का? स्त्री शिकलेली आहे, मिळवती आहे; परंतु व्यक्तिगत आशा-आकांक्षांच्या बलीकडे जर तिची दृष्टी गेली नसेल तर ती भावी पिढी संस्कारसंपन्न करू शकेल का? पदवीधर परंतु विचारदरिद्री स्त्रीपेक्षा अशिक्षित परंतु विचारसंपन्न स्त्री ही किऱ्हाही श्रेष्ठच. पतीचा पगार कितीही कमी असला तरी चालेल, परंतु आपली पुढील पिढी सुसंस्कृत, समर्थ, बलशाली, ध्येयवादी करणे हे राष्ट्रीय दृष्टीने अत्यधिक महत्त्वाचे आहे. या व अशा मूलगर्मा विचारांना विचारात घेऊनच ही समस्या सोडविण्याचा विचार, ज्यावेळी स्त्रिया स्वतःच करू लागतील, त्यावेळी

संसारातील तणातणी कितीतरी प्रमणात कमी झाल्याशिवाय राष्ट्रधार नाही असे निश्चितपणे वाटते.

यानंतर तीन कथा दिल्या असून हे प्रकरण संपवले आहे. याच्या पुढील प्रकरणाचे नाव आहे. 'त्यांची आई' या 'भागात हिंदी व इंग्रजी साहित्यातील माता' यासंबंधीचा समालोचनात्मक आढावा दिला आहे. विलास चाफेकर व म्हु.गो. देशपांडे यांनी दोन्ही भाषांतील मातांचे यथार्थ चित्रण करण्याचा प्रांजळ प्रयत्न केला असून तो 'एक दृष्टिक्षेप' या दृष्टीने खरोखर चांगला उतरला आहे.

"या लहानशा ग्रंथात (म्हणजेच पुस्तकात) सर्वच भाषांचा विचार करता येणे शक्य नाही. हिंदी ही राष्ट्रभाषा म्हणून व इंग्रजी ही सर्वसाधारण जागतिक भाषा म्हणून त्या दोन भाषांतील माता वाचकांसमोर उभी करण्याचा प्रयत्न केला आहे." असे संपादक या प्रकरणाच्या प्रारंभी म्हणतात.

हिंदी ही राष्ट्रभाषा आहे म्हणून त्या भाषेतील 'माता' संबंधीचे समालोचन बेधे देणे एक वेळ आम्ही समजू शकतो; पण मराठी संतवाङ्मयाचा व संस्कृत साहित्याचा विस्तृत परामर्श घेण्याऐवजी जागतिक भाषा झाली म्हणून इंग्रजीचा समावेश या पुस्तकात कशासाठी? 'माता' यासंबंधी जर एक कोश प्रसिद्ध करावयाचा असेल तर मग तो परिपूर्णच असायला हवा. निदान भारतीय भाषांतील यातेचा परिचय देण्यास हरकत नव्हती. भारतीयांच्या चौदा भाषांचा परामर्श घेणे आवश्यक होते, किंवा केवळ मराठी-महानुभावांपासून तो आजपर्यंत-भाषेतील मातेचाच फक्त परिचय द्यावयास हवा होता. परंतु संपादन करताना एक निश्चित दृष्टिकोन असा ठेवलेलाच नाही.

यापुढील चौथे प्रकरण 'सर्वांची आई' या नावाने दिले असून त्यात सौ. शिरोळकर, श्री. करंदीकर व श्री. वाळके यांचे संकलनात्मक लेख दिले आहेत.

या पुढील प्रकरणाचे 'मातृशौरत्र' हे नाव असून त्यांतील गो-माता गौरव हा लेख म्हणजे यत्रतत्र मिळालेली गाईविषयीची माहिती कोंबलेली आहे. त्यातही कलानुक्रम नाही. प्रथम ऋग्वेदातील वचने, नंतर महाभारत, नंतर पुराणे व ऋग्वेद! म्हणजे आहे की नाही गंमत! या संकलनात लेखकाने स्वतःचे काय सांगितले? काही नाही. जाता जाता गाईच्या भवतीचे तेवढेच प्रदर्शन! यानंतर 'रवीन्द्रनाथानी गायिलेली मातृमहती' हा लेख आहे. या लेखाचा आधार म्हणजे काका कालेलकर. हा लेख त्यांच्याच नावाने दिला असता तर ते अधिक बरे झाले असते. या लेखात रवीन्द्रांच्या कवितेचा भावार्थ दिला आहे. मूळ बंगाली काव्यही आहे. भावार्थ दिला तर प्रथम शब्दार्थ देणे आवश्यक होते. कोणत्या शब्दाचा कोणता अर्थ हे देण्यात औचित्य साधले असते. कारण ती भाषा मराठी वाचकांना परिचयाची नाही. एकवेळ बंगाली काव्य दिले नसते तरी चालले असते. बंगाली भाषेतले महाकवि म्हणून रवीन्द्रांना मान दिला तर कानडी, तामिळी, गुजराथी,

तेलगु, उर्दू, सिंधी वगैरे भाषांनी काय पाप केले होते? का या भाषेत कोणी महाकवी झालाच नाही?

यापुढील दोन लेख म्हणजे यदुनाथ थत्ते व गोपीनाथ तळवलकर यांचे. केवळ या दोन लेखांमुळे विशेषतः श्री. थत्ते यांच्या लेखामुळे कोणीही मातृभक्त नसलेला वाचक हा लेख वाचताच अंतर्मुख व्हावा एवढी त्याची ताकद आहे. खरोखर हे दोन लेख म्हणजे मातेसंबंधी सर्व काही आहेत. हे लेख सर्वांगसुंदर आणि जिव्हाळ्याने लिहिल्याबद्दल दोघांनाही शतशः धन्यवाद!

यापुढे मातृगौरवात्मक काही पुस्तकांचा परिचय दिला आहे. त्यातील साने-गुरुजींची 'श्यामची आई' व य. गो. जोशीची 'दुधाची घागर' ही पुस्तके सर्वान्मान्य आहेतच. शिवाय ती उमलव्ग्रही आहेत. मॅक्झीम गॉर्कीच्या 'मदर'चा परिचय चांगला करून दिला आहे. परंतु संपादकांनी कोल्हटकर - देसाई आणि भंडळींच्या पुस्तकांचाही येथे परिचय करून द्यावा याचे आश्चर्य वाटते!

या पुस्तकातील शेवटचे प्रकरण 'थोर - माता - थोरांच्या माता' हे आहे. पहिला लेख 'भारतीय थोर माता' हे आहे. त्यात बुद्धिमतां श्रेष्ठम् अशा हनुमंतांच्या मातेचा म्हणजे अंजनीचा एक आगळा पैलू सुरेख दृग्गोचर केला आहे. मातेच्या दुधाचे अनन्यसाधारण महत्त्व श्रीरामदासांच्या शब्दात दिल्यामुळे सांप्रतच्या व भावी मातांनाही उद्बोधक व प्रेरक ठरेल इतके ते महत्त्वाचे आहे. यानंतर महाभारतातील माद्री, कुंती यांचा परिचय दिला असून त्यापुढे महान् भाष्यकार श्रीमच्छंकराचार्य यांच्यासंबंधी लिहिले आहे. त्यात (पृ. ३१४, दुसरा परिच्छेद) 'वयाची पंचाऐशी वर्षे उलटून गेल्यावरही त्यांनी (आचार्यांनी!) चित्ताच्या समाधानासाठी मातृदेवतेला साद घातली आहे' असे लेखिकेने म्हटले आहे. आद्य श्रीशंकराचार्यांनी वयाच्या बत्तीसाव्या वर्षी निजधामाला प्रयाण केले असे त्यांच्या चरित्रात आहे. मग पंचाऐशी वर्षे उलटून गेलेले आचार्य कोण? याचा खुलासा लेखिकेने वाचकांसाठी तरी अवश्य करावयास हवा होता. देवीला माता मानून तिची प्रार्थना करणे वेगळे आणि आपल्या मातेची प्रार्थना करणे वेगळे. विधान हे संशयविरहित म्हणजेच निःसंदिग्ध असावे. शत्रुटी श्रीरामदासांची मातेविषयीची भावना त्यांच्याच शब्दात देण्याने औचित्य साधले आहे. जिजाबाईंचाही धावता परिचय देऊन हा लेख समाप्त केला आहे.

या प्रकरणातील व पुस्तकातील शेवटचा लेख डॉ. सी. ग. देसाई यांचा आहे. डॉ. देसाई हे संस्कृतभाषेचे व्यासंगी विद्वान आहेत. त्यामुळे त्यांचा व्यासंग आणि सूक्ष्म निरीक्षण याही लेखात न कळत डोकावते. शकुंतलेचा परिचय देताना या षोष्ठीचा प्रत्यय येतो. शकुंतलेच्या चित्रणाइतकेच उर्वशी व आयु या मातापुत्रांचे चित्रणही हृद्य व मार्मिक रेखाटले आहे. कुंती, गांधारी, कौसल्या, देवकी, यशोदा, विदुला व सीता या पौराणिक मातांचा आलेख धावता असला तरी प्रत्येकीचा

स्वतंत्र पैलू सुस्पष्ट करणारा आहे. अखेरीस ऐतिहासिक व आधुनिक थोर मातांचा परिचय देण्याऐवजी केवळ नामावळी दिली आहे. डॉक्टरांनी नामावळ दिलेली आहे याचा अर्थच असा की, त्या प्रत्येक नामीचे पूर्वोत्तरांगासहीत संपूर्ण प्रेरक चरित्र देण्याचे त्यांचे सामर्थ्य निश्चित आहे. हा लेख त्यांनी फार घाईघाईत लिहिला असावा असे वाटते. इतका छोटा लेख लिहून डॉक्टरांनी अकारण हुरहुर निर्माण केली. डॉ. देसाई यांनी याच विषयावर यथावकाश स्वतंत्र पुस्तक लिहावे अशी त्यांना आवर्जून विनंती आहे.

‘मातृपूजा आणि मातृदिन’ या निवेनात संपादकांनी अतिशय बालीश विधाने केली आहेत. मातृदिन जाहीररीत्या समारंभाने साजरा करावा असा संपादकांचा आग्रह आहे. “त्यामुळे एक नवीन प्रथा पाडली तर तो एक नवीन पायंडा पडल्यासारखे होईल. शिवाय प्रत्यक्ष मातृपूजनामुळे पुत्राच्या पोटातील मातृभक्तीच्या उमाळ्याला काही दृश्य, व्यक्त स्वरूप आलेले इतरांना दिसेल. आईलाही काही ते रचणार नाही असे नाही” (पृ. १०). प्रत्यक्ष मातृपूजनाचा नवीन पायंडा कशासाठी? उलट बहुतेकींना ही जाहीर प्रेम-प्रदर्शनाची कल्पना नामंजूरच होईल.

या प्रकरणाच्या शेवटच्या परिच्छेदात मात्र संपादकांनी अक्षरशः कमाल केली आहे. ते म्हणतात, “सत्यनारायणाच्या पूजेच्या वेळी जशी पोथी वाचली जाते तसे या पूजनाच्या वेळी या ‘मातृपूजन’ ग्रंथातील काही भागाचे वाचन केले तर दुघात साखरच पडेल.” यावर अधिक भाष्य नको !!

पृष्ठ १३, १४, १५ वर मातृमहिमा म्हणून काही उतारे दिले आहेत. जसे मिळाले तसे कालानुक्रमाचा जराही विचार न करता छापले आहेत. आधी कवी यशवंत, नंतर रामायण, मग तैत्तिरीय उपनिषद व लगेच मोरोपत ! त्यानंतर सध्याचे मराठी लेखक, नंतर एक हिंदी (निराधार) वाक्य, महाभारत, शास्त्रग्रंथ वगैरे वगैरे. कशाचा कशाला मेळ नाही. हे पाहून मनस्वी विशाद वाटतो. □

[मातृपूजन : संपादक - अमरेंद्र गाडगोळ : प्रकाशक

बोरा अँड कंपनी, मुंबई : मूल्य बारा रुपये]

जनसंघ अधिवेशन पाटणा

एक परिचित

गेले बरेच दिवस गाजत असलेले भारतीय जनसंघाचे अखिल भारतीय अधिवेशन पाटणा (विहार) येथे दि. २८, २९ व ३० डिसेंबर या दिवशी पार पडले. या अधिवेशनासाठी भारताच्या प्रत्येक प्रांतांतून सर्व जाती, धर्म, पंथ आणि स्तरांतील स्त्री-पुरुष स्वतःच्या खर्चाने खूप मोठ्या संख्येने आले होते.

६७ साली कालिकत येथे १३ हजार, ६२ साली मुंबई येथे १५ हजार तर ६९ डिसेंबरमध्ये पाटणा अधिवेशनासाठी २० हजारांचेवर प्रतिनिधी येणे हे यश विशेष होय. जम्मूकाश्मीर वा केरळमधून सुद्धा प्रतिनिधी महिला, शेतकरी सुद्धा येणे हे जनसंघाने गेल्या दोन वर्षांत केलेल्या प्रगतीचे चिन्हच होय.

अधिवेशनासाठी येणाऱ्या प्रत्येक प्रतिनिधीस सरासरी दोनशे पर्यंतचा खर्च करवा लागलेला आहे. हा खर्च प्रत्येक जनसंघसदस्य-प्रतिनिधी यांस करावा लागतो. अन्य पक्षांतील फुकटचा वा पक्षभारमूत प्रतिनिधींशी तुलना करता कोणत्याही पक्षास न जमणारे असे अवघड काम जनसंघाने यशस्वी करून दाखविले यात शंकाच नाही.

महाराष्ट्रातून या अधिवेशनासाठी १२०० स्त्री-पुरुष प्रतिनिधी आलेले होते. मुक्त्याच झालेल्या सांगली येथील प्रादेशिक अधिवेशनामुळे सुमारे ५०० ते ६०० प्रतिनिधींना इच्छा असूनही पाटणा येथे येण्यास सवड मिळाली नाही असे चौकशी करता समजले.

महाराष्ट्रातून आमदार रामभाऊ म्हाळगी, अध्यक्ष मोतीरामजी लहाने, प्रदेशमंत्री बजाननराव ढोळी, नागपूरचे बळराज व्यास इत्यादि नेते अधिवेशनासाठी आलेले होते. श्री. उत्तमराव पाटील (आमदार) यांची अनुपस्थिती मात्र विशेष जाणवली. शेती आणि शेतकरी या प्रश्नाबाबत महाराष्ट्रास एवढेच नव्हे जनसंघाच्या अखिल

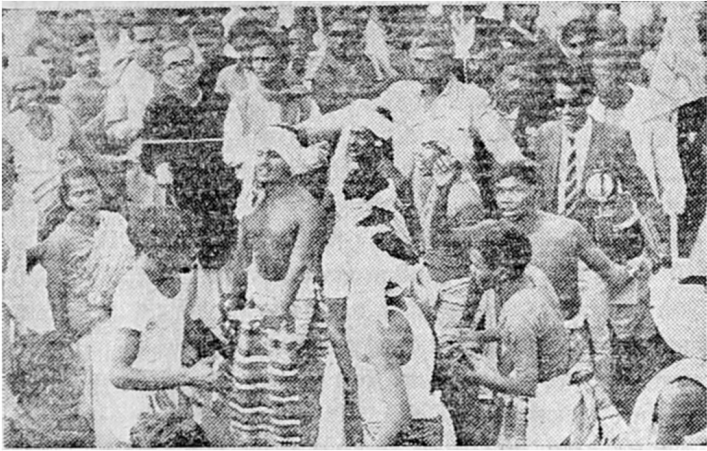

भिरवणुकीत हे वेगळेच दृश्य दिसत होते...

भारतीय घोणास अ.णि कार्यक्रमास श्री. उत्तमरात्र पाटील यांनी अत्यंत वास्तव, सर्वस्पर्शी. आणि पुरोगामी आर्थिक धोरणाची दिशा लावलेली असल्यामुळे त्यांच्या धार्गदर्शनाची वाट बहुतेक सर्व प्रांतांतील शेतकरी पहात होते.

पाटणा अधिवेशनासाठी आलेल्या प्रतिनिधींतून प्रत्येकी सात रुपये शुल्क घेऊन स्वागत समितीने प्रतिनिधींची तीन दिवस दोन वेळचे भोजन आणि निवास व्यवस्था केली होती.

यासाठी २५०० तंबू आणि राहुट्या यांचे एक मनोहारी असे चाणक्यनगर येथील पोले मैदानावर जनसंधाने उभे केले होते. या मैदानासाठी जनसंधास सुमारे एक महिना दररोज ३०० रुपयांप्रमाणे भाडे द्यावे लागणार असे समजते. अधिवेशनाचा एकूण खर्च ५ ते ६ लाख रुपये होता.

जनसंधाच्या वरीष्ठ नेत्यांपामुन तो सामान्य प्रतिनिधीपर्यंत सर्वांना भोजन आणि निवास सारखेच होते. कोणतीही जातपात न मानता हिंदु, मुसलमान, शीख; आर्य-समाजी, जैन, बुद्ध, हरिजन, गिरीजन, शेतकरी, कामगार इत्यादि सर्वजण एकाच पंगतीस जेवत असत हे एक वैशिष्ट्यच म्हणावे लागेल.

जनसंधाच्या नेहमीच्या पद्धतीप्रमाणे प्रतिनिधी अधिवेशन, भव्य भिरवणूक आणि दोन जाहीर सभा हे कार्यक्रम यशस्वी आणि ठरीव साच्याचे झाले.

दि. २८ च्या भव्य भिरवणूकीत पाटणा आणि विहारमधील सुमारे २५,००० नागरीक आणि जनसंधीय सदस्य २०,००० प्रतिनिधींसमवेत सामिल झाले होते.

सुमारे ८ ते १० लाख नागरिक आपआपली घरे व खेडी-गावे सोडून ही मिरवणूक पाहण्यासाठी आले होते. मिरवणूक नागरिकांच्या दृष्टीने उत्तम, भव्य झाली यात शंकाच नाही. परंतु काल्पित वा मुंबई येथील मिरवणूकीची तुलना करता पाटणा मिरवणूक ही बरीच अनिर्यात्रत, थोडीशी बेशिस्तची अशी झाली.

महिलांची कमी उपस्थिती ही गोष्ट विशेष जाणवली. बिहारमधील महिलांना महाराष्ट्रातील महिलांप्रमाणे राजकीय क्षेत्रात काम करण्यासाठी त्यांच्या घरातून फारसे प्रोत्साहन मिळत नाही. जुने जातीरिवाजांचे संकेत मोडून बाहेर येण्याची इच्छा महिलांची असूनही त्यांना तसा वाव मिळत नाही. जनसंघाचे बिहारमधील सुमारे ९,००० पुरुष कार्यकर्ते या अधिवेशनात सामिल झाले होते. तेव्हा त्यांनी त्यांच्या घरापासूनच महिलांना योग्य ते स्वातंत्र्य - वाव देणे यास प्रारंभ केला असता तर ते एक विशेष प्रगतीचे द्योतक असे मानले गेले असते.

जनसंघाची १९६९ मधील सभासद संख्या ९॥ लाख आहे. गेल्या वर्षीपेक्षा ही संख्या सुमारे १॥ लाखाने कमीच आहे.

पंतप्रधान इंदिरा गांधी यांच्या हालचालींचा वा त्यांनी टाकलेल्या काही पवित्र्यांचा तडाखा जनसंघास बसला होता. साध्या अधिवेशनाच्या तारखा ठरविताना सुद्धा इंदिरा गांधीच्या अधिवेशनाचा विचार करून जनसंघास वेळोवेळी बवल करावे लागले आहेत. वृत्तपत्रीय क्षेत्रातही जनसंघास वास्तव अशी प्रसिद्धी मिळत नाही, एवढेच नव्हे तर जनसंघ हाच एकमेव प्रतिस्पर्धी पक्ष या दृष्टीने इंदिरा गांधी, यशवंतराव चव्हाण आदि मंडळी व कम्युनिस्ट आणि तत्सम पक्ष यांनी जनसंघास सर्व दृष्टींनी बडनाम करून नामोहरम करण्याचा चालविलेला प्रयत्न जनसंघाच्या पूर्ण लक्षात आला आहे. जनसंघाने ते आव्हान १९७० पासून स्विकारले असल्याचे या अधिवेशनात जाहीर करण्यात आले आहे. याचा अर्थ यापुढे जनसंघास आणखी विशेष सकट तून जावे लागेल असे वाटते.

यदा जनसंघाने आर्थिक नीती, देशाचा अंतर्गत स्थिती आणि राजकीय परिस्थिती यावर तोंड ठराव करून फार मोठा टप्पा गाठला आहे. आतापर्यंत मागील सर्वे ठराव व जनसंघाची त्या बाबतची मंढगती पाहता जनसंघाने याबाबत क्रांतिकारी पाऊल टाकून उत्तम पवित्रा घेतला आहे यात शंकाच नाही. परंतु हे ठराव सर्व समतीने पास करताना जनसंघाच्या पुढाऱ्यांना खूप अवघड गेले असणार यात शंकाच नाही. एकेका ठरावावर, विशेषतः अंतर्गत स्थिती आणि आर्थिक नीती या ठरावांवर ठराव मांडताना वा तो केंद्रीय कार्यकारिणीत आणि अधिवेशनात संमत करून घेताना जनसंघ प्रमुखांच्या नाकी दम आला असणार असे राजकीय निरीक्षक आणि वृत्तपत्र क्षेत्रातील जाणकारांचे मत आहे. यामुळे जनसंघात काँग्रेस वा अन्य पक्षाप्रमाणे विविध विचारप्रवाह वा गट आहेत की काय अशी कोणास शंका आल्यास ते वावगे ठरणार नाही. किंवा जनसंघसदस्य हे आता

अधिक जबाबदारीने, जाणीवेने विचार करू लागले असावेत असेही म्हणावे लागेल.

परंतु खरा प्रश्न वा शंका सामान्य नागरिकांच्या मनात एकच आहे. जनसंघ वा संमत केलेल्या ठरावांची पक्ष या दृष्टीने कितपत अंमलबजावणी करतो? पक्षाचे सदस्य व सामान्य नागरिक यांचे परस्पर निकट संबंध जनसंघास प्रस्थापित करावयाचे असतील तर ठरावांतर्गत जे प्रश्न वा विषय येतात त्या सर्वांची कार्ये नाही प्रत्यक्षांत जास्तीतजास्त करण्याचा प्रयत्न जनसंघाने करून दाखविला पाहिजे. उदा. स्पृश्य अस्पृश्य भेदभाव नष्ट करणे. याबाबत सरकारवर दुषण देत राहून बालणार नाही तर समाजातील सर्व थरांतून अस्पृश्यता नष्ट करण्याची जरूरी आहे व ती जनसंघाने समाजातील नागरिकांमार्फत नष्ट करून दाखविली पाहिजे. मुसलमानांचे भारतीयकरण करणे हा प्रश्नमुद्धा अत्यंत महत्त्वाचा समजून जनसंघ कार्यकर्ते त्यानुसार सर्वत्र प्रयत्नास लागतील की नाही की बोलावयाचे दांत निराळे व खायचे दांत निराळे, अशी शंका आज तरी जनसंघापासून दूर असलेल्या अस्पृश्य आणि मुसलमान समाजांत आहे. या दोनही जमातींचा विश्वास जनसंघाने संपादित केला तर जनसंघाचे भवितव्य उज्ज्वल होईल असे खात्रीने वाटते.

पाटणा येथील अधिवेशनांत अस्पृश्य प्रतिनिधी, मुसलमान प्रतिनिधी सहकुटुंब आलेले होते. सर्वजण आनंदाने मिरवणुकीत सामील होते. आणि ती सर्व मंडळी अत्यंत सलोख्याने, समान दर्जाने आणि बंधूत्वाच्या नात्याने एकत्र होती हे खरेच अतुल्य आहे.

जम्मू - काश्मीर - केरळ आणि बंगाल हे तीन प्रांत जनसंघ अत्यंत चितेचे अधिष्ठानतो. जनसंघाचे सामान्य कार्यकर्ते तर अत्यंत काळजीत असल्याचे या अधिवेशनात दिसून आले. या प्रांतांतील सामान्य नागरिक वा मध्यमवर्गीय यांनी उपाय घुचविताना एक सूचना केली की या प्रांतात जाऊन अन्य प्रांतांतल्या ५०।५० हजार नागरिकांनी वास्तव्य करावे व त्या प्रांतातील देशबांधवांना जागृत करावे. तसेच परकीय हस्तकांच्या कारवायांना प्रत्यक्षात विरोधही करावा. जनसंघ नेमके याबाबत काय करू शकतो वा इच्छितो हे आज तरी समजू शकले नाही.

१. जनसंघाची अखिल भारतीय स्वरूपाची अभ्यासवर्गाची योजना. २. समाजात विचारवंत नामवंत अशा नागरिकांना जनसंघानुकूल करून घेण्याची योजना ३. परदेशांतील उत्तम सुसंस्कृत व देशभक्त भारतीयांना भारतात आणून वा आल्यानंतर, त्यांना जनसंघात आणण्याचा प्रयत्न करणे. ४. अस्पृश्यता आणि मुसलमान समाजातील मंडळींना जनसंघात आणण्याचे - लांगूलचालन न करता - कार्य. ५. सार्वत्रिक निवडणुकीवर लक्ष केंद्रीत करणे. ६. देशातील सर्व सत्ता केंद्रे जनसंघानुकूल करणे इत्यादी अनेकविध आघाड्यांवर जनसंघ त्याच्या ताकदीच्या मानाने वरेच कार्य करतो आहे याची प्रचीती या अधिवेशनात सर्वच पत्रकारांना आलेली आहे. सुमारे ८० ते १०० पत्रकार सतत जनसंघाचे अधिवेशन तपशीलात जाऊन समजावून घेत होते. आवश्यक तेथे चिकित्सा, टीका टिपणी करित होते. ■

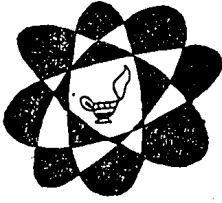

आधुनिक विज्ञानेश्वरी

दत्तप्रसाद दाभोळकर

दगडात काय आहे....

‘हाती आले दगड घोडे’ हिच शेवटी अपोलो ११ आणि अपोलो १२ यांची व्यावहारिक फलश्रुती आहे. किंबहुना अपोलो ११ आणि १२ यांनी एवढा सारा अट्टहास केला होता तो यासाठीच ! - चंद्रावरच्या या दगडात काय आहे हे समजावून घेण्यासाठी जगभरचे शास्त्रज्ञ गेले काही महिने कार्यमग्न होते. जगभरच्या प्रयोग शाळेतून अमेरिकेच्या अंतरिक्षविभागाकडे आलेल्या अहवालाची छाननी करून अंतरिक्ष विभागाने नुकताच स्वतःचा प्राथमिक अहवाल सादर केला आहे. त्या अहवालाप्रमाणे : १. चंद्राच्या पृष्ठभागावर कोणत्याही स्वरूपात थोडेही पाणी नाही. २. चंद्रावर प्रांणारापासून (कार्बनपासून) बनलेली सजीव सृष्टी नाही जिवाणू नाहीत. विषाणू पण नाहीत. ३. होय ! चंद्र पृथ्वीपेक्षा मोठा आहे ! चंद्रावरचे दगड सुमारे साडेतीनशे कोटी वर्षापूर्वी तयार झालेले आहेत. पृथ्वीवरचे दगड सुमारे तीनशे कोटी वर्षापूर्वीचे आहेत. या दोन दगडांचा तुलनात्मक अभ्यास पुरा झाल्यावर, आपलो सूर्यमाला कशी तयार झाली याबाबतचा नक्की अंदाज आपण सादर करू शकू असे अमेरिकन शास्त्रज्ञांना वाटते. या अभ्यासाचा उपयोग करून मंगळाच्या पृष्ठभागाचे स्वरूप समजावून घेता येईल. मंगळावर उतरणाऱ्या पहिल्या मंगळप्रवाशांना या माहितीचा खूप उपयोग होईल. ४. आज मिळालेल्या माहितीमुळे चंद्र हा पृथ्वीचा एक भाग होता व तो अलग होऊन अंतराळात फेकला गेला हा सिद्धांत चुकीचा ठरला आहे. त्याचप्रमाणे सुमारे सत्तर कोटी वर्षापूर्वी चंद्र पृथ्वीच्या पृष्ठभागाच्या फार जवळ आला होता आणि त्यामुळे त्यावेळी, पृथ्वीवर व चंद्रावर फार मोठे परिवर्तन झाले हा सिद्धांतही चुकीचा ठरला आहे. ५. चंद्रावरच्या दगडात वेगवेगळ्या आकाराचे काचेचे कण फार मोठ्या प्रमाणात सापडले आहेत. मात्र या काचेसंबंधी नक्की माहिती अमेरिकन शास्त्रज्ञ आपणाला आज देऊ इच्छित नाहीत. ६. टिटॅनियम, क्षिरकोनिअम, स्ट्रॅन्शियम यासारखी अतिशय उच्च तमानाला वितळणारी दुर्मिळ मूलतत्त्वे चंद्रावर मुबलक प्रमाणात साठवलेली आहेत. चंद्रावरच्या अनेक दगडात विपुल टिटॅनियम आहे. इतके विपुल टिटॅनियम पृथ्वीवरच्या सर्वोत्तम मानल्या जाणाऱ्या टिटॅनियमच्या खाणीतही

सापडत नाही. ७. पोटॅशियम आणि ग्रॅनियम यांचे परस्पर प्रमाण लक्षात घेतले तर पृथ्वीवरच्या दगडांच्या चौपट ग्रॅनियम चंद्रावरच्या दगडात साठवलेले आहे. ८. चंद्रावरच्या दगडात विक्षिप्त स्वरूपाची चुंबकीय शक्ति आढळून आली आहे. चंद्रावर बसविलेल्या चुंबकीय मापन यंत्राकडून येणारी माहितीपण तशी चमत्कारीक आहे. पुढील काही वर्षांत चंद्रावरच्या चुंबकीय शक्तीचा तक्की अदाज आपणाला येऊ शकेल. या चुंबकीय शक्तीच्या अभ्यासामुळे चंद्राच्या पृष्ठभागाचा रक्षावधी वर्षांचा इतिहास आपणाला समजून येईल व त्या इतिहासाचा उपयोग करून पृथ्वीवर बसून चंद्राचा भूगोल आपण लिहू शकू. ९. चंद्रावर दुर्मिळ व रासायनिक दृष्ट्या उपयुक्त खनीजे विपुल प्रमाणात आहेत हे खरे! पण ज्यांना आपण षोलीक घातू समजतो त्या सोन्याचा व चांदीचा मात्र चंद्रावरच्या दगडात अजिबात पत्ता नाही.

विद्युत धुके

कोणताही जुना त्रासदायक दमा बरा करण्याचे एक नवे तंत्र डॉ. अल्फ्रॅड व्हेनअर यांनी नुकतेच शोधून काढले आहे. हे नवे तंत्र संपूर्णपणे विकसित झाल्यावर फक्त दमेकऱ्यांनाच दिलासा मिळेल असे नव्हे, तर श्वसन नलीकेचे कोणतेही आजार खात्रीलायकपणे बरे करता येतील. खोकला झाल्यावर आपण अनेकदा मिटाच्या पाण्याच्या गुळण्या करतो. डॉ. व्हेनअर यांच्या प्रयोगात २६ हजार व्होल्ट एवढ्या

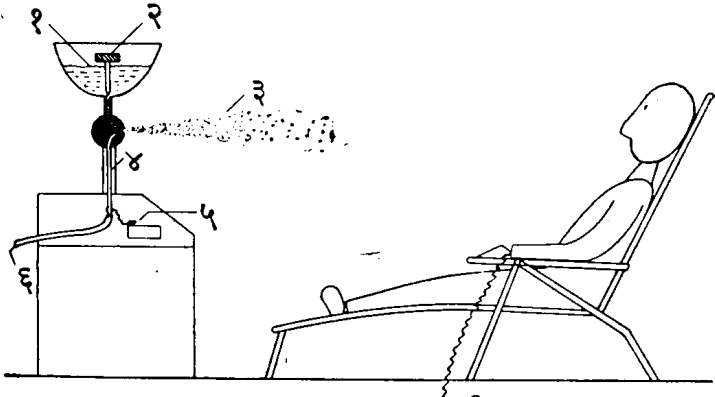

१. मिटाचे पाणी

४. मेटल ट्यूब

२. रेग्युलेटर

५. पॉवर सप्लाय २६ kv.

३. विद्युत धुक्याचा फट

६. हवेचा पंप

१७ जानेवारी १९७०

५१

प्रचंड विद्युत शक्तीच्या जोरावर मिठाच्या पाण्यावे धुक्यात रूपांतर केले जाई त्या धुक्याच्या फवाऱ्याचा मारा रोग्यावर केल्यास रोगी बरा होतो. दररोज सुमारे पाउण तास याप्रमाणे फक्त एक महिना रोग्याला हा धुक्याचा मारा सहन करावा लागतो.

डॉ. व्हेनअर यांचा प्रयोग करावयास तसा सोपा आहे. एका बंदिस्त बोट खोलीत प्लॅस्टीक व ॲल्युमिनियम यापासून बनविलेल्या खुर्चीवर रोग्याला बसवण्यात येते. त्याला विजेचा धक्का बसू नये म्हणून विद्युतप्रवाह प्रतिबंधक तार जोडण्यात येते. त्याच्या समोर विद्युत धुके बनविणारे बंधक ठेवलेले असते. या यंत्रातील हवेच्या पंपामधून दर चौरस इंचास पंचास चाळीस पाँड इतका हवेचा दाब मिठाच्या पाण्यावर दिला जातो. हे दाबाखालील पाणी पाण्याचा फवारा बनविणाऱ्या विभागातून जात असताना त्या पाण्याचे अत्यंत बारीक तुषारात रूपांतर होते. या तुषारांचा व्यास एका मिलीमिटरच्या पाच हजाराव्या भागाएवढा असतो. त्या नंतर दाबाखालील या तुषारांना २६ हजार व्होल्ट एवढ्या विद्युतशक्तीचा सहवास घडतो. त्यामुळे त्या तुषारांचे विद्युत धुक्यात रूपांतर होते. त्या धुक्याचा मारा रोग्याला सहन करावा लागतो.

पुत्र व्हावा ऐसा

रॉबर्ट एल्. स्ट्रुक्रमॅन.- अमेरिकेतला एक तरुण रसायनशास्त्रज्ञ. त्याच्या आईवडिलांना सिगारेटचे विलक्षण व्यसन होते. त्या व्यसनाचा व्हावयाचा तोच परिणाम झाला. त्याचे आईवडिल कॅन्सरने मरण पावले. तरुण रॉबर्टने त्यानंतर स्वतःचे सर्व संशोधन बाजूला ठेवले. दोन वर्षे अविश्रांत मेहनत करून त्याने एक रंगहीन, वासहीन व रूचीहीन असा पातळ कागद शोधून काढला. या कागदाचा गाळणी म्हणून उपयोग केला तर सिगारेट, कॅन्सरपासून मुक्त बनू शकेल. तुम्ही निर्दोषपणे सिगारेट ओढू शकाल. प्रयोगाच्या अंतीम अवस्थेत असलेल्या या कागदाचे जागतिक हक्क आपणाळा मिळावे म्हणून अमेरिकेतल्या सिगारेट कंपन्यांनी खूप प्रयत्न केले पण तरुण रॉबर्टने स्वतःच्या संशोधनाचे जागतिक हक्क नुकतेच स्वतःच्या कोलंबिया विद्यापीठाला अर्पण केले आहेत. या शोधामुळे कोलंबिया विद्यापीठाला मिळणारे पैसे, विद्यापीठाचा रसायनशास्त्र विभाग व जगभरच्या कॅन्सर संशोधन संस्था यांना दिले जातील.

डॉ. व्हेनअर यांनी आत्तापर्यंत दोनशे चवदा दमेकरी लोकांवर बापटतीने उपचार केले आहेत. त्यापैकी तीस टक्के रोगी दम्यापासून संपूर्णपणे मुक्त झाले. बेचाळीस टक्के रोग्यांच्या बाबतीत आश्चर्यजनक सुधारणा घडून आली. वीस टक्के रोग्यात लक्षात येण्याइतपत सुधार

रणा झाली. आठ टक्के दमेकरुंनी मात्र या प्रयोगाला आजिबात दाद दिली नाही. पण मिठाच्या पाण्याची तीव्रता, विद्युत धुक्याची घनता व प्रयोगाचा वेळ यात इष्ट बदल घडवून आणल्यावर सारेच दमेकरी या प्रयोगाने बरे होतील असा डॉ. व्हेबखर यांचा विश्वास आहे.

अग्नीबाणांचे इंधन....

‘कोणतेही स्वतंत्र राष्ट्र परकीय अन्नावर जगू शकत नाही. परकीय शस्त्रावर कबू शकत नाही. आणि त्याचे संशोधन प्रकल्पही कायमचे परकीय मदतीवर उभे राहू शकत नाहीत.’—या सान्या गोष्टींचो डॉ. भाभांना सतत जाणीव होती. त्यामुळेच आपला अणुशक्ति विभाग फार झपाट्याने स्वावलंबी बनत गेला. गेल्या वर्षी आपल्या अणुशक्ति विभागाने आपल्या संरक्षण विभागाला भारतीय संगणक (Computer) अर्पण केला. या वर्षी त्यांनी आणखी आगेकूच केली आहे. आपल्या अग्नीबाणांसाठी लागणारे इंधन बनविण्यास थुंबा येथील अणुशक्ति विभागाने सुरुवात केली आहे.

थुंबा येथील या कारखान्याची बांधणी मुंबईच्या भाभा संशोधन केंद्राच्या इंजिनीयर लोकार्नी केली आहे. थुंबाच्या मध्यवर्ती कारखान्यात पोटॅशियम परक्लोरेट, थोनीयम परक्लोरेट वा तत्सम भस्मे (oxides) प्रथम वेगवेगळ्या यंत्रातून घाटून घेतली जातात. नंतर त्या भस्मांचे अतिशय सूक्ष्म कणात रूपांतर केले जाते. त्या सूक्ष्म कणात असणारा पाण्याचा थोडाही अंश त्यानंतर वेगवेगळ्या शास्त्रीय पद्धतीने काढून टाकला जातो. आपणाला अतिशय सोपा घाटणारा हा प्राथमिक भागच शास्त्रीय प्रयोगात फार किचकट आहे. फार मोठ्या कौशल्याची त्या वेळी जरूरी असते त्यानंतर भस्माचे हे कोरडे कण वेगवेगळ्या प्रकारच्या साहाय्यकांबरोबर व प्लॅस्टिसायझर बरोबर मिसळले जातात. त्या भस्मांची अशा प्रकारे पातळ लापशी बनविणे हे अत्यंत धोक्याचे काम असते. या सान्या गोष्टी करण्यासाठी आग प्रतिबंधक भितींनी खाली बनविलेली आहे. त्यानंतर ही लापशी थोड्या प्रकारच्या साच्यात ओतली जाते. आपल्या अग्नीबाणाच्या एंजिनच्या आतील पोकळी व या साच्यातील पोकळी तंतोतंत मिळती जुळती असते. ही लापशी साच्याच्या आतील बाजूला कायमची चिकटून बसू नये म्हणून एक खास द्रव पदार्थ बनविलेला आहे. तो पदार्थ साच्याच्या आतील बाजूला कावलेला असत त्यानंतर हा साचा १७० अंश सेंटिग्रेड तपमानापर्यंत गरम केला जातो. दोन दिवसांनंतर साचा वार करून आतीळ इंधन वेगवेगळ्या प्रकारच्या किरणांखाली तपासू

घेतले जाते. त्यात थोडीही फट वा हवेची पोकळी राहिली असेल तर सारे इंधन नाकारावे लागते. - या साऱ्या प्रयोगशाळेची रचना तशी जादूगार रघुवीरांच्या 'जादूघरा'सारखी आहे. सुरक्षिततेचे उपाय म्हणून कोणत्याही ठिकाणी पाहिजे त्या क्षणी पाऊस पाडता येतो. मितीत पाहिजे त्या ठिकाणी दार निर्माण करून तंत्रज्ञ खोलीबाहेर जाऊ शकतो. दुर्दैवाने फार मोठा स्फोट झाला, तरी आतील विजेचे दिवे पेटतेच राहतात. - या साऱ्या प्रकल्पासाठी काही महत्वाची माहिती फ्रेंच सरकारने आपणाला दिली आहे. पण लवकरच आपण आणखीनही अशा स्वरूपाचे कारखाने उभारणार आहोत. आणि ते कारखाने मात्र शंभर टक्के भारतीय असतील.

□ □ □

विज्ञान विशेष

उंदरांना योग शिकविण्याचे काम सध्या एका अमेरिकन शास्त्रज्ञाने अंगावर घेतलय ! त्या शास्त्रज्ञाचे नाव आहे प्रा. नील मिलर. रॉकफेलर विद्यापीठात प्राध्यापक असलेल्या या तरुणाने प्रयोग शाळेतील उंदरांना बाह्य संदेशप्रमाणे हृदयाचे ठोके (स्पंदने) कमी जास्त करावयास शिकविले आहे. हे शिकविलेले उंदीर रक्तदाब (Blood pressure) सुद्धा कमी जास्त करतात. प्रा. नील यांच्या मते ज्यांना आपण ऐच्छीक स्नायू म्हणतो त्यांचे नियंत्रण करणारी यंत्रणा सुप्त स्वरूपात शरिरात असते. नील यांचे प्रयोग आज प्राथमिक स्वरूपात आहेत. त्यावरून कोणतेही नक्की खंदाज आज बांधता येणार नाहीत. पण प्रा. नील यांना मात्र, पुढील काही दशकात अनेक मानवी आजारांचे नियंत्रण करू शकणारा 'योग' व्यवहारात उतरेल असे वाटते. असाच दुसरा एक शास्त्रज्ञ आहे. त्याचे नाव आहे डॉ. शेमॉर लुई. रसायनशास्त्राचा हा प्राध्यापक दगडांना चिरंजीव करावयास निघाला आहे. जुन्या दगडी वास्तू हजामानामुळे क्षिजून जातात. डॉ. लुई यांनी एक नवा रंग शोधून काढलाय. पाण्यासारखा रंगहीन असणारा हा रंग जर दगडावर फासला तर दगड क्षिजत नाहीत. ते अमर बनतात. दगडाचे प्रकार लक्षात घेऊन रंगाचे स्वरूप पण बदलावे लागते. इथोपियामधील जुनी प्रार्थना-मंदिरे, लेणी व गुहा डॉ. लुई यांनी नुकत्याच आपल्या नव्या रंगहीन रंगाने रंगविल्या आहेत.



बे ल भं डार

शरद गोखले

ग्रामीण चित्रपटांचे आज जरी चलतीचे दिवस असले तरी ग्रामीण नाटक म्हणून ज्याचा उल्लेख करता येईल अशी चीज मराठी रंगभूमीवर क्वचित पहावयास मिळते. या क्षेत्रात जे काही थोडेफार प्रयोग पहावयास मिळतात त्यांची नाटक म्हणून दखल घेणे धाडसाचे ठरेल. मेघमल्हार या संस्थेचे नवीन नाटक 'बेल-भंडार' मात्र त्याला काहीसा अपवाद आहे. सर्वसाधारण लोकनाट्यामध्ये अथवा वगनाट्यामध्ये नेहमी आढळून येणारे प्रसंग याही नाटकामध्ये आहेत. तथापी बाई-तमाशा, लावण्या, आणि नाच्याच्या भंकसपणामधून वळेच घडवून आणलेले विनोद, यांना भरपूर स्कोप देऊन मग एखाद्या पाटलाची कथा त्यामध्ये बळेच घुसडायची असा जो प्रकार चालतो त्याला हे नाटक अपवाद आहे. कथानक परिचीत वाटत असले, आगामी घटना सुजाण प्रेक्षक जाणू शकत असला तरी सर्वसाधारण प्रेक्षकांवर चटकन छाप पडावी इतक्या ताकदीचे, संघर्षात्मक नाटक जयवंत वालावलकरांच्या या नवीन ग्रामीण नाटकामध्ये आहे. आणि नाटक फुलवताना तमाशा-लावण्यांचा वापर करण्यात आला असला तरी मूळ कथानकाला पूरक असेच त्याचे स्वरूप आहे. म्हणजेच सामान्यपणे ग्रामीण नाटकांच्या बाबतीत नाटक रहाते बाजूला, आणि तमाशाचा धिगाणा नाटक खाऊन टाकतो अशी जी परिस्थिती आढळते ती या नाटकाबाबत आढळत नाही ही एक विशेष बाब म्हणून लक्षात राहील.

अमृता जाधव आणि त्याचा शेजारी जिवा यांचे संबंध सख्या भावांना लाजवतील असे असतात. वयातील अंतर, विचारातील दुरावा, आणि आर्थिक सामर्थ्य यामध्ये महदंतर अमूनही दोघांचा एकमेकांवर विलक्षण लोभ असतो. भरल्या संसारानून अमृताची वायको उठून गेल्याने अमृता काहीसा बेचैन असतो. मनाला विरंगुळा पडावा म्हणून एका विशिष्ट मयदिमध्ये तो नाचगाण्याचा शोकही करत असतो. भावासारख्या मित्राकडून सर्व साहाय्य मिळण्याची शक्यता असूनही व्यक्तिगत स्वाभिमानापायी जिवा आपल्या गरिबीशी एकटाच झगडत असतो. आणि

बा प्रयत्नात सावकाराच्या जाळघात अलगद जाऊन पडतो. गावी राहून गरिबीची कोंडी फुटणे शक्य नाही हे लक्षात आल्यावर जिवा एकटाच मुंबईला जातो.

तमाशाचा शौकीन अमृता, आणि तमासगिरीण बकुळा यांच्यामधील स्नेह संबंधाने दुखावलेला सावकार सूड घेण्याची वाट पहात असतो. अमृता आणि जिवा दूर झाल्यावर 'खास ग्रामीण पद्धतीने' आपल्या मनातील विषारी योजनेला सावकार आकार देतो; आणि त्यातून निर्माण झालेल्या दारुण शोकान्तिकेची दखल घेऊन नाटक संपते.

संचर्षात्मक नाटकाला बाधक ठरेल, असा कोणताही मालमसाला वापरण्याचे लेखकाने टाळले असल्याने अन्य ग्रामीण नाटकांपासून हे नाटक काहीसे वेगळे ठरते, हे मी वर नमूद केलेच आहे. बकुळा आणि अमृता यांच्या संबंधाची मांडणी ही लेखकाने एका विशिष्ट कौशल्याने केली आहे. तमाशाच्या बोर्डावर नाचण्याची बकुळाची इच्छा नाही. अमृताने आपल्याशी लग्न करून या चिखलातून आपली घोडवणूक करावी अशी तिची इच्छा आहे. पहिल्या बायकोच्या स्मृतींशी प्रामाणिक असलेला अमृता या सूचनेला नकार देतो. हा सर्व भाग कलात्मक पद्धतीने सादर करण्यात आला आहे. लेखकाजवळ भाषासामर्थ्य फारसे नाही, तथापि प्रसंग पकडून त्यातील अचूक भावनेला गती देण्यात त्याने यश मिळवले आहे. अर्थात अमृताने बकुळेला - मी तुझ्या पाठीशी पाठच्या भावाप्रमाणे उभा राहीन, असे म्हणणे हास्यास्पद व न पटणारे आहे. बकुळा ही एक तमासगिरीण आहे. मनःपोकळेपणे तिच्या कलेचा आस्वाद घेणाऱ्या अमृताच्या मनामध्ये कदाचित तिच्या संबंधी वैषयिक विचार नसतीलही. परंतु त्यांच्यातील संबंधांना अमृताने बहीण-भावांच्या पातळीवर आणून ठेवणे अजिवात न पटणारे आहे.

गंग्या, चंद्रा आणि बकुळा व तिचा जोडीदार बापू या पात्रांकरवी विनोदाची बाजू सभाळण्यात आली आहे. नाटकातील या पात्रांचे प्रवेश काही विशिष्ट प्रेक्षकांना विशेष आवडतील.

नाटकाद्वारे ज्या पद्धतीचे कथानक सांगण्यात आले आहे ते फारसे नवीन नसले तरी अंकांची शक्यतो नीटस बांधणी, आणि मुख्य कथा-सूत्रापासून दूर न जाण्याचे लेखकाचे कौशल्य यामुळे एक सुसूत्र कथा पाहिल्याचे समाधान मिळू शकते.

कलाकारांपैकी विशेष पसंत पडतात अरुण सरनाईक (अमृता) आणि रायकुमार (बापू). अरुण सरनाईक यांच्या अभिनयातील सहजता, आणि संवाद शैलीतील - विशेषतः आवाजाच्या पातळ्या बदलण्यातील कौशल्य वाखाणण्यासारखे आहे. रायकुमार यांना बापूच्या तुलनेने छोट्या भूमिकेमध्ये भरपूर स्कोप आहे आणि त्याचा ते भरपूर लाभही उठवतात - शरद तळवलकर (गंग्या) यांच्यासारखा जबरदस्त कलाकार बरोबर असूनही रायकुमार लक्षात रहातात, हे विशेष मानावे लागेल. शिवाच्या भूमिकेमध्ये प्रभाकर मुजुमदार निराशजनक

वाटतात. शिवाच्या पदरी असलेले दारिद्र्य - त्यांच्या ठणठणीत तलबेतीकडे पाहून पटत नाही. मनातील भावना चेहऱ्यावर व्यक्त करण्यात ते काहीसे यशस्वी झाले असले, तरी निदान मी पाहिलेल्या प्रयोगाला तरी त्यांना त्यांचा आवाज अलिशय त्रास देत होता. बकुळाची नृत्ये - नलिनी चोणकर यांनी व्यवस्थित सादर केली. तिच्या मनातील व्यथेलाही त्यांनी समर्थपणे वाचा फोडली. बबन काळे यांची ढोलकी, आणि बाईचा पदन्यास यांच्या जुगलबंदीला शहरीभागापेक्षा ग्रामीण भागामध्ये जोरदार दाद मिळेल, अशी खात्री आहे.

कृत्रिम अभिनयाच्या फारसे भरीस न पडता गोविंद कुलकर्णी यांनी इरसाल सावकार व्यवस्थितपणे उभा केला. कौटुंबिक घरंदाज नाटके सादर करणाऱ्या एका नटाच्या विशेष आवाजाची नक्कल मुद्दाम होत होती का सहजतेने, ते समजू शकले नाही.

साधा सरळ प्रयोग उभा करण्यापलीकडे दिग्दर्शक 'या नात्याने त्यांची मजल जाऊ शकली नाही. नाटकाच्या शेवटी वापरलेले तंत्र तर संपूर्ण रसहानी करणारे आहे. प्रत्येक गोष्ट प्रेक्षकाला दाखवलीच पाहिजे असा अट्टाहास कशासाठी? बंदूक आणण्यासाठी घरात गेलेला अमृता, त्या पाठीपाठ गेलेली पारू, आणि संतापाने बेभान होऊन पाजळलेली कुन्हाड घेऊन धावलेला शिवा, - यानंतर 'सावल्या'चे जे नाटक करण्यात आले ते परिणामाच्या दृष्टीने अतिशय हास्यास्पद आहे. विशेषतः कुन्हाडीचे खोटे धाव तीव्रतेने जाणवतात. त्या ऐवजी घरातून काही वेळाने शिवा एकटाच बाहेर आला असता तरी प्रेक्षक समजायचे ते समजू शकला असता.

आपल्या हातून षडलेल्या भीषण चुकीची जाणीव शिवाला झाल्याखेरीज नाटक संपणे योग्य झाले नसते हे जरी खरे असले, तरी ज्या पद्धतीने गंग्या सावकाराने सारख्या समर्थ माणसाला शिवा समोर आणतो ही गोष्ट नाटकाच्या दृष्टीने चालण्यासारखी असली तरी वास्तवतेच्या पातळीवर टिकण्यासारखी नाही.

जिवा - शिवाचे घर आणि गंग्याचे झोपडे दाखवणारा मुख्य सेट समाधानकारक असला तरी अन्य दृश्यांसाठी वापरलेले पडदे सामान्य होते. - आणि बालगंधर्व रंगमंदिराच्या ऐसपैस रंगमंचाला अपुरे पडत होते. नाटक विशेषकरून ग्रामीण भागात चालणारे असल्याने या बाबींना विशेष महत्व नाही.

वसंत दाते आणि मंडळींनी लाईटिंगचे तंत्र व व्ही. मोहनकुमार यांनी नृत्याची बाजू ठीक संभाळली होती. व.वा पळसुले यांच्या संगीत दिग्दर्शनाखाली लीला कारेकर यांनी नेहमीच्या ठसकेबाज पद्धतीने लावण्याची बाजू संभाळली.

ग्रामीण भागामध्ये विशेषकरून रचेल असे कथानक, उत्तम नटसंच, आणि समाधानकारक निर्मिती यापुढे मेघ मल्हारचा हा वेळभांडार पुण्या - मुंबईवाढेरच विशेष घोडदोड करेल असे वाटते.

□ □ ■



भितीच्या तुंबड्या

सुधाकर राजे

□ भीक मागण्याचे लायसेन्स

कुठल्याही उद्योग - धंदा करण्यासाठी सरकारी परवाना काढला पाहिजे हे आजच्या औद्योगिक जगाचे व्यवच्छेदक लक्षण आहे. या दृष्टीने पाहता जगातल्या कुठल्याही औद्योगिक देशाने अजून न केलेली प्रगति पाकिस्तानने केली आहे असे नुकतेच वर्तमानपत्रात वाचले. पाकिस्तान हा म्हणे जगातला एकमेव देश अमा आहे की जेथे भीक मागण्याचा धंदा करण्यासाठी लायसेन्स घ्यावे लागते. पश्चिम पाकिस्तानातल्या काही मोठ्या शहराच्या नगरपालिकांनी म्हणे आपल्या गावातल्या खऱ्या भिकाऱ्यांना असे लायसेन्स दिले आहे. अन जेथे लायसेन्स तेथे लाचलुचपत. या त्रिकालाबाधित नियमाप्रमाणे प्रस्तुत परमिट - प्रकरणातही तोच गोंधळ माजला आहे. गोंधळ असो की नसो, भीक मागण्याच्या व्यवसायात पाकिस्तानने इतकी पद्धतशीर प्रगति करावी हे भारतासारख्या सरकारी भिकाऱ्यांच्या देशाला खरोखरीच लांबनास्पद नाही काय ? भारताच्या भविष्याची मदारच भीक मागण्यावर अवलंबून असताना पाकिस्तानने केलेली ही प्रगति वास्तविक हिंदुस्थानातच व्हायला हवी होती की नाही ? जाऊ द्या, गतं न शोच्यम् ! आता तरी भिकाऱ्यांच्या लायसेन्सचे नीट सरकारी नियम तयार करून आपण ही उणीव भरून काढली पाहिजे.

आता यात अडचण अशी की पाकिस्तानाप्रमाणेच खऱ्याखऱ्या भिकाऱ्यांना लायसेन्स द्यायचे म्हणजे आधी 'खरा' भिकारी कोण हे ठरविले पाहिजे. " भिकाऱ्याला पैसा दे भगवान् " असे म्हणणारा खरा भिकारी, की दहा - पंधरा लाख डॉलर निक्सनसाहेबाकडे मागणारा भारताचा अनर्थमंत्री खरा भिकारी ? " रोटी दे ग माय " असे म्हणणारा खरा भिकारी की अमेरिकेकडे जहाजे भरभरून पी. एल्. ४८० गहू मागणारा भारत सरकारचा अन्नान्नामंत्री खरा भिकारी ? प्रश्न कठीण आहे. विशेषतः भारतातला भीक मागण्याचा व्यवसाय आता बव्हंशी पब्लिक सेक्टरमध्ये गेला असल्याने तो अधिकच बिकट झाला आहे. तेव्हा मला वाटते या बादात पडण्यापेक्षा सरकारी नियम सरकारी मंडळींना लागू नसतात या भारतीय नियमाप्रमाणे जे काही थोडे फार प्रायव्हेट प्रॅक्टिस करणारे भिकारी उरले असतील त्यांच्यासाठीच लायसेन्सचे नियम तयार करावेत.

एकदा हा प्रश्न सुटला की बाकीचे कठीण नाही. एक फतवा काढून सरकारने जाहीर करावे की रजिस्टर्ड भिकारी म्हणून ज्यांना सचोटीने धंदा करायचा असेल त्यांना खालील अटींवर परमिट मिळू शकेल. १. अर्जदार भारतीय नागरिक असलाच पाहिजे. भीक कशी मागावी हे गहन ज्ञान भारतीय माणसाप्रमाणे परदेशी माणसाला कधीही आत्मसात करता येणार नाही. तेव्हा प्रस्तुत व्यवसायाचा दर्जा खालावू नये म्हणून कुठल्याही परदेशी भिकाऱ्याला मान्यता न देण्याचा सरकारने निर्णय घेतला आहे. २. परदेशी टूरिस्ट मंडळींची वाहतूक असलेल्या कुठल्याही शहरातल्या भिकाऱ्याने एका वेळी पंचवीस पैशांहून कमी भीक मागता कामा नये. एखाद्या लक्षाधीश अमेरिकन साहेबाकडे केवळ पांच - दहा पैसे भीक मागणे हे भारताच्या इभ्रतीला कमीपणा आणणारे आहे. ३. भारत हा पुरोगामी देश असल्याने भिकाऱ्याने आपला 'सेल्स टॉक' आधुनिक केला पाहिजे. उदाहरणार्थ, रोटी मागण्याऐवजी सॅडविच् मागितली पाहिजे, अन् सुंटाबुटातल्या साहेबापुढे हात पसरताना म्हटले पाहिजे - "साब, क्विट पाँव्हर्टी !" ४. संपत्तीची समान वाटणी करण्याचे उच्च तत्त्व लक्षात ठेवून प्रत्येक भिकाऱ्याने दररोज किमान एका मध्यमवर्गीय इसमाला तरी एखादा पैसा दिला पाहिजे.

८ माओ नावाचा न्युमोनिया

सध्या संबंध युरोपात फ्लूची साथ पसरली आहे. या फ्लूला तेथल्या काही डॉक्टरांनी हाँगकाँग फ्लू नाव दिले आहे तर काही डॉक्टर त्याला माओ फ्लू म्हणतात. कमाल आहे ! एकाच फ्लूला माओ फ्लू अन् हाँगकाँग फ्लू म्हणणे म्हणजे त्या फ्लूच्या जंतूचा घोर अपमान आहे. "माओच्या विचारा"वर पोसलेला कोठला फ्लू - जंतू स्वतःचा संबंध हाँगकाँगशी जोडायला तयार होईल ? अन् असा एखादा करंटा जतू निघालाच तर लगेच त्याचा नायनाट करण्यासाठी माओक्रोफाइन्डॉस्प्रोची गोळी त्याच्यामागे धावेल. पण येथे मला अशी शंका येते की फळे ताजी ठेवण्यापासून मरणाऱ्या माणसाला पुनः जिवंत करण्यापर्यंत अनेक चमत्कार घडवून आणू शकणाऱ्या कर्तुमकर्तुम् माओचे नाव यःकश्चित् फ्लूने लाटण्याचे धाट्टेच करावे ? मला नाही पटत. इंदिरा - फ्लू असू शकेल, निक्सन - पडसे असू शकेल, विल्सन - खोकला असू शकेल इतकेच काय कोपीजिन - सर्दी असू शकेल पण माओ - डबल न्युमोनियापेक्षा खालच्या दर्जाचे काही असणे अगदी अशक्य आहे.

□ □ □

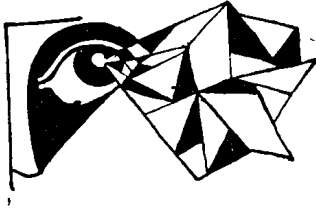

अं दा ज

पंडित वि. म. जोशी
ज्योतिष विशारद

१७ ते २३ जानेवारी १९७०

मेष : या सप्ताहातील ग्रहमान अस्थिरता निर्माण करणारे आहे. लग्नात शनी, सप्तमात गुरु व दशमात रवी. शनीची रवी गुरु दोघांवरही बृष्टी आहे. वाहन व्यवसायातील लोकांना अत्यंत चंचल अवस्थेत सापडावे लागेल. कमिशन एजंटस व सरकारी भोकरित असलेल्या लोकांना त्रास. कित्येकांची बदली या सप्ताहात संभवते. चंद्राचे भ्रमण दुपण्या तिसऱ्या व चौथ्या घरातून आहे. ते शुभ आहे. ता. १९।२० घंजात चांगल्या जातील. भावंडाकडून मदत होईल. २१।२२ तारखांना कोषीतरी पाहुणे घरात येतील. दिवस चांगले जातील. च, ल, र, त, अ या अक्षरांनी ज्यांची नावे सुरू असतील त्यांनाही पाचप्रमाणे फळे मिळतील. वृद्ध माणसांना सनी राहू घराकडून घडवून आणतील. शुभतारखा १९ ते २२. सार्वजनिक कामात यशप्राप्ती होईल.

वृषभ : या सप्ताहातील ग्रहमान वृषभ राशीला शुभ फलदायी आहे. चंद्राचे भ्रमण लग्न, धन व तृतीय स्थानातून होत आहे. रवी भाग्यात, राहू दशमात व मंगळ एकादश त. हे तीनही ग्रह चांगले आहेत. विशेषतः ३६ वयाचे पुढील व्यक्तींना अत्यंत शुभफलदायी आहेत. या आठवड्यात माला याग होतो आहे. फक्त एकच वार्डेट ग्रह क्षमी व्ययात आहे. पण त्याचेवर समोहन गुरू पहात आहे. त्यामुळे त्याचे वार्डेट फळ कमी मिळणार. थोडामा मानमरातबाला कमीपणा येईल असे वाटते. सार्वजनिक कामात संपूर्ण यश प्राप्त होईल. आठवड्यातील सर्व दिवस शुभ आहेत. न, य, व, ब आणि सवस्वरांनी ज्यांची नावे सुरू आहेत त्यांनाही वरीलप्रमाणे फळे मिळतील. शुभतारखा १९, २०, २१.

मिथुन : या सप्ताहातील ग्रहमान पाहता सवंग्रह जसे काही मदतीला उभे आहेत. पाचवा गुरु, सातवे बुध - गुरु, नववा राहू, दहावा मंगळ व अकरावा शनी. मानमरातब, व्यवसाय सर्व काही चांगले होईल. या राशीलाही मालायोग होतो आहे. काही शास्त्रीय शोध, अथवा शास्त्रीय लिखाण करावयाला काळ पार बनूकूल आहे. संततीची भरभराट होईल. विद्यार्थ्यांना अनुकूल आठवडा आहे.

१७ जानेवारी १९७०

६१

फक्त एकच वाईट योग आहे. तो म्हणजे तृतीयेश - पराक्रम स्थानाचा. अधिपती रवी अष्टमांत आहे. सरकारी अगर सहकारी कामात अपयश येईल. आरमचातची बिचार प्रबल होईल. पहिले दोन दिवस ता. १७।१८ धनहानी व शिवाय अस्वस्थ मनस्थिती राहील. मित्रांकडून मदत होणार नाही. पत्नी व मुलांकडून सर्व तऱ्हेची मदत होईल. शुभतारखा १९ ते २२. क, प, द, ध, फ, झ, ञ, म, घ, छ, थ या अक्षरांनी ज्यांची नावे सुरू असतील त्यांनाही वरीलप्रमाणेच फळे मिळतील.

कर्क : या सप्ताहातील ग्रहमान पीडादायक आहे. अष्टमांत राहू, दशमात कनी हे दोन ग्रह धनहानी व मानहानी दाखवतात. सार्वजनिक कार्यकर्त्यांची पत जाते कि काय अशी स्थिती निर्माण होईल. एकच एक राजयोगकारक ग्रह भाग्यस्थानात असल्यामुळे तो या संकटातून सुखरूप बाहेर आणील. विद्यार्थ्यांचा विद्याभ्यास चांगला चालेल. तृतीयेश चतुर्थेश, एकादशेश आणि व्ययेश बुध - शुक्र सहावे आहेत. त्यामुळे सर्व बाबतीत धनस्थिती, पराक्रम, सुख सर्वच बाबतीत घोटाळे होतील. येणारे पैसे वेळेवर येणार नाहीत. चंद्राचे भ्रमण १९।२०।२१ ला व्ययातून आहे. यामुळे मनस्वास्थ्य राहणार नाही. आजारी षड्य्याचा योग आहे. ज, स, ष, ह, उ या नावानी ज्यांची नावे सुरू असतील त्यांनाही वरीलप्रमाणे फळे मिळतील. शुभ तारखा १७, १८, २२, २३.

सिंह : या सप्ताहातील ग्रहमान यशदायक आहे. रवी लग्नेश सहाव्या घरात आहे. हा चांगला आहे. ' लग्नेशे शब्दगेहस्थे सिंह तुल्य पराक्रमी । ' संबध आठवडा सार्वजनिक कार्यकर्त्यांना यशदायी आहे. शत्रूसुद्धा मित्र बनतील. तिसरा गुरु, पाचवे बुध - शुक्र, सातवा राहू व नववा शनी. सर्वग्रह सेवेला तयार आहेत. फक्त मंगळ चतुर्थेश व भाग्येश असून अष्टमांत आहे. यामुळे सुख व भाग्यहानी संभवते. बाकीचे ग्रह असे होऊन देणार नाहीत. शिवाय चंद्राचे भ्रमण दशम, एकादश व व्ययातून होत आहे. त्यातील शेवटचे दोन दिवस मनस्वास्थ्य बिघडेल. सिंह राशीची माचणे अत्यंत महत्त्वाकांक्षी असतात. त्यांचे समाधान होणे फार कठीण असते. म, ट, ठ, ड, श या अक्षरांनी ज्यांची नावे सुरू असतील त्यांनाही वरीलप्रमाणे फळे मिळतील. सर्व आठवडा शुभ आहे.

कन्या : या सप्ताहातील ग्रहमान सौख्यदायक आहे. दुसरा गुरु, षवथे बुध - शुक्र, सहावा राहू, सातवा मंगळ, पाचवा रवी सर्वग्रह शुभ आहेत. सरकारी काम, व्यापार, नोकरी, विद्या जो कोणचा व्यवसाय असेल त्यात यशप्राप्त होईल. मंगळ अष्टमेश सप्तमात असल्यामुळे घरात पत्नीशी व भागिदारांशी मतभेद होतील. शनी अष्टमात आहे त्यामुळे संततोला त्रास होईल. धनार्जनाला थोडा व्यथय येईल. गुरु धनस्थानात आहे तो सर्व गोष्टी साबळून येईल. चंद्राचे भ्रमण भाग्य, दशम व एकादशातून आहे. तो स्वतः बकराव्या स्थानाचा मालक आहे. भावंडांकडून व

मित्रांकडून मदत होईल. प, ष, ह, झ, थ, च या अक्षरांनी नावे सुरू असलेल्या व्यक्तींनाही वरीलप्रमाणेच फळे मिळतील. सर्व आठवडा शुभ आहे.

सूळ : या सप्ताहातील ग्रहमान शुभदायक फळे देणारे आहे. गुरु पहिला, बुध - शुक्र तिसरे, चवथा रवी, पाचवा राहू व सहावा मंगळ असा मालायोग आहे. फक्त सप्तमातोल शनी रवीवर पाहतो हा योग अडचणी उत्पन्न करणारा आहे. व्यापार्यांची सरकारी कामे अडून राहतील. चंद्राचे भ्रमण पहिले दोन दिवस अष्टमातून आहे. तो दशमेश अष्टमांत आहे. मानहानी करील. पुढील पाच दिवस चांगले जातील. धनलाभ व मानभरातच प्राप्त होईल. विद्याभ्यासात थोडा कमीपणा येईल. संतती नीट वागणार नाही. भागीदारांशी व घरात तंटे होतील. शुभतारखा १९ ते २२. च, ल, र, त, अ या अक्षरांनी ज्यांची नावे सुरू असतील त्यांनाही वरीलप्रमाणे फळे मिळतील.

वृश्चिक : या सप्ताहातील ग्रहमान शुभ घटना घडविणारे आहे. गुरु घनेश व पंचमेशव्ययात आहे. संतती करता धनव्यय होईल. तिसरा रवी, पाचवा मंगळ, सहावा शनी व सातवा चंद्र (पहिले दोन दिवस) हे ग्रहपराक्रमाला, शत्रू नाशाला, अचानक धनलाभ होण्याला चांगले आहेत. मान सन्मान, सार्वजनिक कामात यश निश्चित मिळेल. या राशीत चंद्र नीच असतो. या राशीची माणसे स्वार्थी, महत्त्वाकांक्षी व बेळुग वागणारी असतात. सध्यातर हा शुक्र मंगळ गट अत्यंत प्रभावी झाला आहे. चंद्रावर गेलेले नोल आर्मस्ट्रॉंग याच गटाचे आहेत. हा गट भारताच्या राजकारणात फार महत्त्वाचा भाग घेत आहे. ता. १९, २०, २१ चंद्र अष्टमात भाग्येश आहे. हे दिवस वाईट जातील. न, य, भ, व, ब या अक्षरांनी ज्यांची नावे सुरू असतील त्यांनाही वरीलप्रमाणे फळे मिळतील.

शुभ तारखा १७, १८, २२, २३.

धन : या सप्ताहातील सर्व ग्रह या राशीला मदत करावयास तयार आहेत. बुध, शुक्र पहिले, रवा दुसरा, तिसरा राहू, चवथा मंगळ, पाचवा शनी व पहिले दोन दिवस चंद्र सहावा असा हा पूर्ण माला योग आहे. भागिदार-पत्नी यांचे कडून संपूर्ण मदत. पती पत्नीचे कोड कौतुक करील. कला, विद्या, धंदा, नोकरी सर्व कामात यश. विद्यार्थ्यांना थोडासा नुकसान आणणारा योग आहे. सरकारी कामात यश. ३६ चे पुढील व्यक्तींना तिसरा राहू, अचानक धनलाभ व मानसन्मान मिळवून देईल. सर्व मनकामनापूर्ण होतील. क, ध, छ, य, भ, घ या अक्षरांनी ज्यांची नावे सुरू असतील त्यांनाही वरीलप्रमाणे फळे मिळतील. ता. २२, २३ शुभ तारखा. अचानक धनलाभ घडेल.

मकर : या सप्ताहातील ग्रहमान पावता फक्त आर्थिकबाबतीत शुभफलदायी आहे. अष्टमेश रवी लग्नी, धनात राहू, तृतीयात मंगळ, चतुर्थात शनी व पहिले

दोन दिवस पंचमात शनी हा माला योग आहे. अचानक धनलाभ होईल. सार्वजनिक कामाकरिता प्रवास घडेल. प्रवासापासून फायदा होईल. डॉक्टरांच्या कामात-विशेषतः ऑपरेशनमध्ये घोटाळे होतील. सरकारी कामात गोंधळ निर्माण होईल विद्येत अपयश. पत्नीशी व भागिदारांशी मतभेद. बिल्डिंग कांटेक्ट-संना अनेक अडचणी येतील. व्ययातिल बुध शुक्र भाग्येश व दशमेश आहेत. तसेच ते पंचमेश शष्टेश आहेत. संततीकडून त्रास होईल. पोझिशनला कमीपणा यतो की काय-अथे वाटेल. पण दशमातील गुरु त्यापासून रक्षण करील. १९, २०, २१ तारखा त्रासदायक जातील. ज्यांची नावे ज, स, ख, ह, ड या अक्षरांनी सुरू असतील त्यांनाही वरीलप्रमाणे फळे मिळतील. राजकारणात सिंडिकेट गट प्रबळ होईल.

कुंभ : या सप्ताहातील ग्रहमान पाहता शुभ फलदायी आहे. घनेश-एकादशेश भाग्यात, चतुर्थेश, पंचमेश, शष्टमेश, भाग्येश एकादशात. दशमेश व तृतीयेश घन स्थानात. लग्नेश व व्ययेश शनी तृतीय स्थानात. फक्त एकच ग्रह रवी व्ययात आहे. तो सप्तमेश आहे. त्यामुळे घरात व भागीदारांशी मतभेद भांडणे होतील उद्धटपणा अंगात फार येईल. विशेषतः व्यवसाय वैद्यकांशी संबंध असलेले व शास्त्रीय विषयांशी संबंध असलेले लिखाण भरपूर होईल. विद्याभ्यासात विद्यार्थ्यांना यश येईल. पाठीवरची भावडे आजारी पडण्याचा योग आहे. सरकार दख्तारी जपूनच जावे. अचानक धनलाभ होईल. मित्रांकडून अत्यंत प्रेमपूर्वक मदत होईल. सर्व सप्ताहच शुभ आहे ज्यांची नावे ग, श, म, ट, ठ या अक्षरांनी सुरू असतील त्यांनाही वरीलप्रमाणे फळे मिळतील.

मीन : या सप्ताहातील ग्रह मीन राशीला सुन्न देणारे आहेत. लग्नी भाग्येश घनेश मंगळ, व्ययात राहू, एकादशात रवी, दशमात शुक-बुध अष्टमात गुरु व घनात शनी. चंद्राचे भ्रमण सप्ताहभर शुभ स्थानातून आहे. अचानक धनलाभ होईल. सार्वजनिक कामात यश येणार नाही. फॅन्सी वस्तूंचे धंद्याल्यांना अमाप फायदा होईल. प्रेमाच्या भानगडीत सापडण्याचा योग २७ ते ३२ वयातील व्यक्तींना आहे. प्रत्येक शब्द जपून बोलावा. राग आवरावा. पराक्रमाने मोडपण प्राप्त होईल. संततीचा भाग्योदय होईल. गुरु शुक्रांचा अन्योन्य योग आहे. तो चांगला आहे. मिलीटरीत प्रवेश मिळविण्याकरिता काल चांगला आहे. सर्वच दिवस गतीवर आहेत. द, झ, फ, श, थ, प, ष या अक्षरांनी ज्यांची नावे सुरू असतील त्यांनाही वरीलप्रमाणेच फळे मिळतील.

□ □ □

एव्हं स प्रकाशन संस्थेच्या मालकीचे हे साप्ताहिक, संस्थेतर्फे मुद्रक व प्रकाशक श्री. ग. भाजगावकर यांनी साप्ताहिक मुद्रण, १०२५ सदाशिव पेठ, पुणे ३० येथे छापून, तेथेच संस्थेच्या कार्यालयात प्रसिद्ध केले. सं. श्री. ग. भाजगावकर



“ नाही ! नाही ! विद्यार्थ्यांच्या दंगलीचा काही संबंध नाही...
चंद्रवीरांनी चंद्रावरून आणलेला आहे तो...”
